

Elettrodomestici 2022

# Live, Cook, Love.

Catalogo

→ <u>Blocchi cottura</u>	→ <u>Forni e sistemi combinati di cottura e conservazione</u>	→ <u>Piani cottura</u>	→ <u>Barbeque</u>
104 <u>Majestic</u>		166 <u>Nostalgie</u>	350 HBBQ100
106 M07N		166 HCB60CN	→ <u>Frigoriferi</u>
108 M30N	152 <u>Nostalgie</u>	166 HCB70CN	348 RT9020SBS
110 M09N	154 CSTARSN	167 HCB70SDN	349 RN9020SBS
112 MD10N	155 645SNZT4	167 HCB906CN	→ <u>Lavelli</u>
114 M12N	156 645SNHSW	168 HCB90FCN	351 C435
	156 OV60SNT3	168 HCB90CCN	→ <u>Macchina del caffè</u>
	157 OV91SNT3	169 HCB90SDN	346 ES645S
	158 OV60SNE3		347 ES645C
130 <u>Nostalgie</u>	159 OV90SNE3	<u>Professional Plus</u>	
132 P06N	160 BC645SNTC	246 HCG30CK	
134 P07N	161 VM615SC	246 HCG30K	
136 P09N	162 615SCWD	247 HCG60CK	
138 PD09N		247 HCG75SCK	
140 PD10N	<u>Panoramagic</u>	248 HCG90SCK	
142 P12N	188 OV60PMT3	248 HAP95C	
	189 OV30PMT3	249 HAP95FC	
	190 OV91PMT3	249 HAP125FD	
<u>Panoramagic</u>		250 HP65C	
178 PM09	<u>Professional Plus</u>	250 HP75C	
180 PM12	222 CSTAR	251 HP95C	
	224 CSTARBK	251 HP95FC	
<u>Professional Plus</u>	226 645SZTCT4	252 HP1230D	
202 P06W	227 645STCHSW	252 HP125FC	
204 P07W	228 OV60STCT3	253 HPT65D	
206 P09W	229 OV30STCT3	253 HPT75D	
208 PD09W	230 OV80STCT3	254 HPT95D	
210 PD10W	231 OV91STCT3	254 HPT95FD	
212 P12W	232 645SLZT4	255 HPT1230D	
214 P15W	233 645SLHSW	255 HPT125FD	
	234 OV60SLT3	256 XLP90F	
<u>Pro Line</u>	235 OV30SLT3	256 XLPT90FD	
274 L09-GRD	236 OV91SLT3	257 HCP906D	
Limited Edition	237 OV948SLE3	257 HCP90FD	
Grigio Lusso	238 BC645STC	258 HCP1208D	
276 L09-MGD	239 VM615S	258 HCP120FD	
Limited Edition	240 615SWD	259 HCP9656D	
Black Black	241 BC645SLTC	259 HCP965FD	
278 L06	242 VM615SL	260 HCP12658D	
280 L09	243 615SLWD	260 HCP1265FD	
282 LD09		262 HVI90AGTC	
284 LD10	<u>Pro Line</u>	263 KHVI90TC	
286 L12	294 OV60SLKMP	263 HPI90	
→ <u>Cappe</u>	295 OV80SLKMP		
	296 OV90SLKMP		
<u>Majestic</u>		<u>Pro Line</u>	
118 AM		300 HCL30CK	
		300 HCL30K	
<u>Nostalgie</u>		301 HCL60CK	
146 ANB		301 HCL75SCK	
148 AG		302 HCL90SCK	
		304 KHVI32TC	
<u>Panoramagic</u>		304 KHVI45TC	
184 APM		305 KHVI60TC	
		305 KHVI75TC	
<u>Professional Plus</u>			
218 AGQ			
<u>Pro Line</u>			
290 AGK			
<u>Da incasso</u>			
344 IAG			

# Catalogo Elettrodomestici 2022

Collezioni:

Majestic

Nostalgie

Panoramagic

Professional Plus

Pro Line

# Indice



Live,  
Cook,  
Love.

Majestic  
Il prezioso  
blocco cottura  
che rende unica  
la cucina.

Nostalgie  
Il sapore della  
tradizione,  
interpretato  
in chiave  
moderna.

016

022

005 → [ILVE: l'azienda](#)  
007 Live,  
008 Cook,  
010 Love.  
012 Affidabilità:  
un valore che dura  
nel tempo.  
015 → [Gli stili](#)  
053 → [Il colore](#)  
059 → [Colonna Stellata](#)  
065 → [Tecnologie prodotti](#)  
066 Tecnologie di forni,  
sistemi di cottura  
e conservazione  
084 Tecnologie dei piani  
cottura  
093 → [Catalogo e schede  
prodotto](#)

097 → [Blocchi cottura](#)  
M07N  
M30N  
M09N  
MD10N  
M12N  
M15N  
117 → [Cappe](#)  
AM

123 → [Blocchi cottura](#)  
P06N  
P07N  
P09N  
PD09N  
PD10N  
P12N  
P15N  
145 → [Cappe](#)  
ANB  
AG  
151 → [Forni e sistemi  
combinati di cottura  
e conservazione](#)  
Colonna Stellata  
165 → [Piani cottura](#)





Panoramagic  
Un mito  
della cucina  
contemporanea  
che continua  
nel tempo.

030

173 → [Blocchi cottura](#)  
PM09  
PM12

183 → [Cappe](#)  
APM

187 → [Forni](#)



Professional Plus  
L'irresistibile  
fascino della  
tecnologia  
e delle  
performance.

037

195 → [Blocchi cottura](#)  
P06W  
P07W  
P09W  
PD09W  
PD10W  
P12W  
P15W

217 → [Cappe](#)  
AGQ

221 → [Forni e sistemi  
combinati di cottura  
e conservazione](#)  
Colonna Stellata

245 → [Piani cottura](#)



Pro Line  
L'essenza della  
professionalità  
e della  
versatilità di  
ambientazione.

046

267 → [Blocchi cottura](#)  
L06  
L09-GRD  
L09-MGD  
L09  
LD09  
LD10  
L12

289 → [Cappe](#)  
AGK

293 → [Forni](#)

299 → [Piani cottura](#)

Altri prodotti

342

344 → [Cappe da incasso](#)  
346 → [Macchina del caffè](#)  
348 → [Frigoriferi](#)  
352 → [Accessori](#)  
363 → [Collegamenti  
elettrici e schemi  
di incasso](#)  
369 → [Centri assistenza](#)

— 1

# ILVE: l'azienda

Cucinare con amore, significa migliorare la qualità della vita: una promessa importante che ILVE mantiene sempre. Le sue collezioni rispondono in maniera concreta, coerente ed elegante alle esigenze delle persone. Dal fascino dello stile classico, alle nuove tendenze del design, ILVE crea elettrodomestici che arredano, dedicando la massima attenzione alla tecnologia e ai dettagli.



# Live,



Good Design Award 2017

Da oltre 50 anni ILVE è un'autentica specialista nei sistemi per la cottura. Già dagli esordi questa azienda italiana si è distinta per la sua vocazione all'innovazione: nel 1969 presentava il maxi forno da incasso e pochi anni dopo il rivoluzionario blocco cottura Panoramagic, vera e propria icona nel settore. Un grande successo che continua: con il restyling Panoramagic, ILVE ha infatti ottenuto il Good Design Award 2017. Attraverso mezzo secolo di ricerca e impegno costanti, ILVE ha ideato e realizzato soluzioni che hanno innalzato il livello delle prestazioni, della sicurezza e delle soddisfazioni in cucina: perché cucinare bene, significa volersi bene.

Nata e cresciuta nel 1969 a Campodarsego in provincia di Padova, nell'operoso Nord Est d'Italia, ILVE porta avanti con orgoglio una grande tradizione di sapienza tecnica nella lavorazione dell'acciaio, unita a una continua ricerca nel campo dei processi e delle tecnologie. Il suo successo è dovuto a una straordinaria flessibilità di progettazione e produzione che permettono di soddisfare ogni esigenza in cucina, con soluzioni personalizzabili. Le collezioni ILVE sono performanti, versatili e affidabili: concepite per durare a lungo nel tempo e per dare sempre nuove emozioni, giorno dopo giorno.

# Cook,

I blocchi cottura ILVE si ispirano alle cucine nelle quali i grandi chef realizzano le loro creazioni, ma hanno un'estetica e delle prestazioni in sintonia con l'ambiente domestico. ILVE utilizza gli stessi materiali nobili e durevoli delle cucine professionali: acciaio inox (Aisi 304), ghisa, ottone, rame. Come la selezione delle materie prime, anche l'affidabilità tecnica dei vari componenti è sottoposta ai più rigorosi controlli. Gli elettrodomestici ILVE vengono realizzati uno a uno, secondo le specifiche del cliente, e sono assemblati a mano con esperienza, passione e maestria artigianale.



# Love.

Gli elettrodomestici ILVE nascono dall'amore dell'azienda per il proprio lavoro, l'entusiasmo nell'affrontare sempre nuove sfide progettuali e tecniche, la ricerca continua dell'eccellenza. Sentimenti che danno vita a strumenti perfetti e unici, pensati per dare gioia e soddisfazioni a chi ama veramente cucinare. Qualità che si percepiscono subito, in ogni dettaglio estetico e tecnico. Se la passione per la cucina è una sola, i gusti personali in fatto di arredo possono variare. Ecco perché le collezioni ILVE hanno stili diversi, ma un solo obiettivo in comune: offrire soluzioni all'avanguardia, per rendere la cucina un piacere quotidiano.





# Affidabilità: un valore che dura nel tempo.



L'affidabilità dei prodotti e dei servizi ILVE è un valore riconosciuto sul mercato da oltre 50 anni. Ogni elettrodomestico e blocco cottura ILVE viene realizzato in sintonia con le più rigorose certificazioni di qualità e assemblato manualmente da operatori specializzati, i quali ne controllano ogni minimo dettaglio. Questo ne garantisce un perfetto funzionamento per decenni, come testimoniato dalla soddisfazione di tantissimi clienti che cucinano con macchine straordinarie per funzionalità, sicurezza e durata.



2

# Gli stili

La cucina è un laboratorio in cui convivono felicemente la tecnica e la passione, il senso del gusto e quello dell'estetica, la memoria e l'attualità. ILVE ha creato 5 modi diversi di fondere questi concetti in una sola emozione. Majestic, Nostalgie, Panoramagic, Professional Plus, Pro Line: scegli il tuo modo di essere e di cucinare.

# Majestic

Il prezioso blocco cottura  
che rende unica la cucina.

Sintesi di bellezza e funzionalità, Majestic è un'espressione magistrale dell'idea di blocco cucina. Un elemento free-standing che si inserisce in ogni contesto e diventa subito protagonista dell'arredo, con uno stile fatto di linee arrotondate, dettagli artigianali, finiture preziose, soluzioni e tecnologie provenienti direttamente dal mondo della cucina professionale.



















# Nostalgie

Il sapore della tradizione,  
interpretato  
in chiave moderna.

Un sentimento che prende forma nel cuore della casa, valorizzando le proprie radici, ma al tempo stesso ricercando inediti equilibri fra il passato e il presente. Nostalgie è la famiglia di sistemi cottura che abbina spunti estetici raffinemente retro, con tecnologie di nuova generazione: dai piani a induzione, agli abbattitori a congelamento rapido, alla cottura sous vide.





















# Panoramagic

Un mito della cucina  
contemporanea  
che continua nel tempo.

Correvano i fantastici anni 1960, quando ILVE lanciò Panoramagic: il modello free-standing che rivoluzionò lo scenario della cucina domestica. Oggi questo mito dello stile e della tecnologia italiana continua a imporsi e ad affascinare: in una veste attualizzata e con una gamma di soluzioni completa, per inserirsi in qualsiasi progetto d'interni.

→ PM128DS3/SS  
Blocco cottura Panoramagic 120cm  
con cappa APM120  
Scocca e finiture acciaio























# Professional Plus

L'irresistibile fascino della tecnologia e delle performance.

L'acciaio AISI304, materia prima per eccellenza delle cucine dei migliori ristoranti, è l'emblema di Professional Plus. Un sistema completo di blocchi cottura, piani, forni, abbattitori e cappe per progettare e vivere un ambiente al top delle prestazioni. Un'estetica che parla il linguaggio della professionalità più elevata, su misura per lo spazio di casa.

























# Pro Line

L'essenza della professionalità e della versatilità di ambientazione.

Una collezione dallo spirito giovane, dedicata a chi punta alla solidità, alla qualità ed alla flessibilità, senza rinunciare a un'eleganza fatta di linee rigorose e dettagli studiati con cura. Pro Line si inserisce facilmente in ogni ambiente cucina, soddisfacendo sia le esigenze quotidiane che gli impulsi creativi, con tecnologie professionali che rendono più facile, bella e sicura la vita.

→ L096WMP/GRD  
Blocco cottura Pro Line Limited Edition da 90 cm  
con cappa AGK90  
Scocca Grigio Lusso e finiture Nero







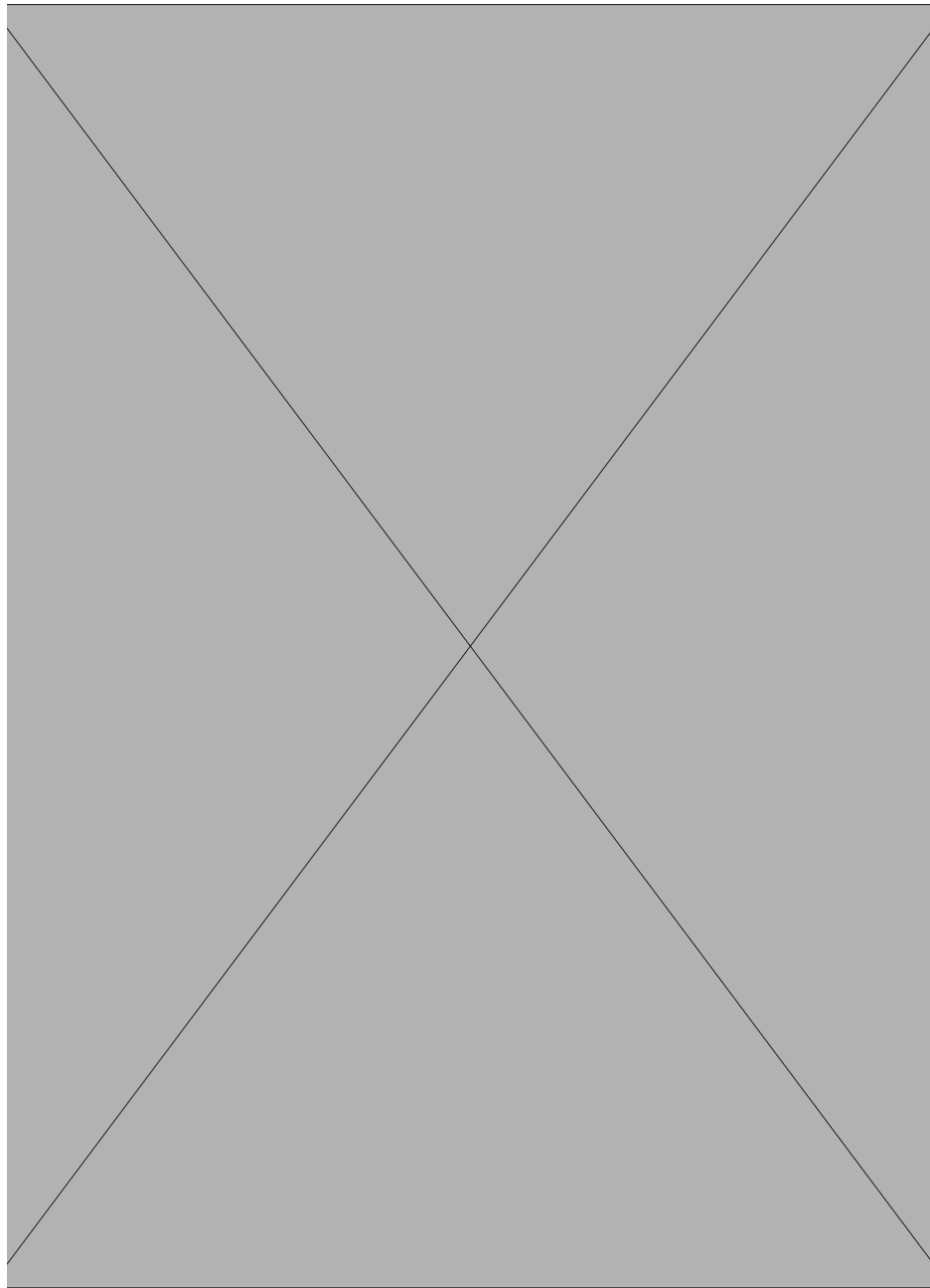









WH / Bianco

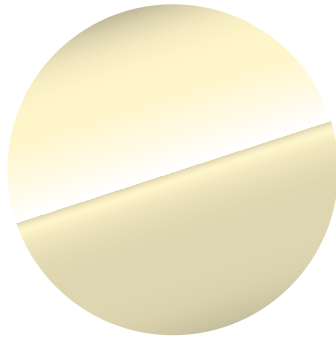

AW / Bianco antico

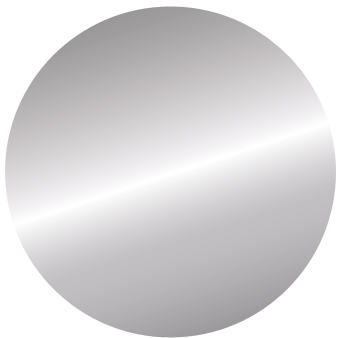

SS / Inox

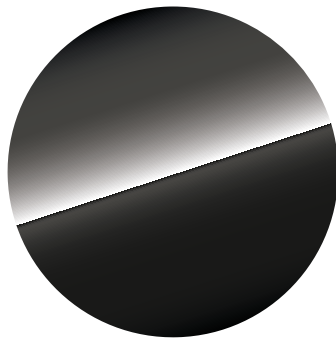

BK / Nero lucido

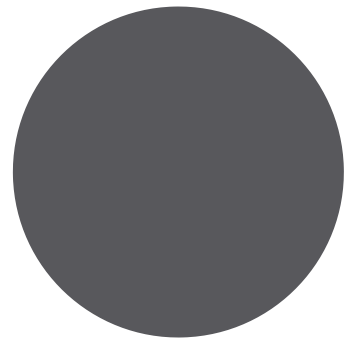

MG / Grafite mat

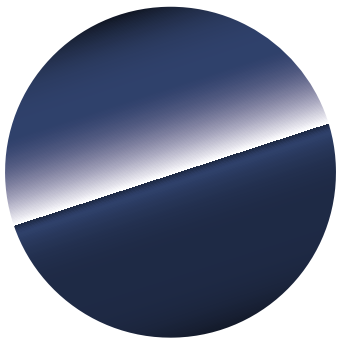

MB / Blu



EG / Verde smeraldo

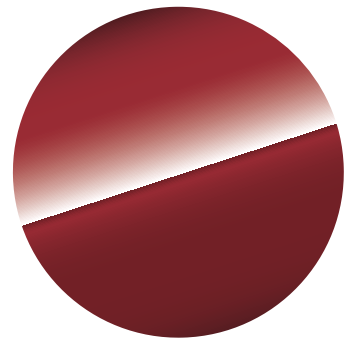

BU / Rosso Borgogna

052 — 053

# Il colore

I sistemi cottura ILVE affascinano tutti i sensi. Anche il colore diventa parte integrante della loro personalità estetica e di quella dell'intero ambiente cucina: un linguaggio che esprime i tuoi gusti e il tuo stile. Per questo ILVE ha messo a punto una gamma selezionata di colori, in sintonia con le principali tendenze dell'arredo: classiche o contemporanee, minimal o chic, per interpretare in modi diversi la bellezza della tecnologia.

# Colori RAL Classic.

Vuoi una realizzazione con un sapore visivo unico, in perfetta sintonia con l'interior design della tua casa? Oltre a scegliere fra i colori disponibili a catalogo, puoi richiedere una fra le tantissime tonalità della gamma RAL Classic. Una versatilità cromatica resa possibile dalla flessibilità del processo produttivo ILVE e dalla sua capacità di soddisfare ogni tuo desiderio.

# Color of the Year.

Ogni anno designer e creativi selezionano il Color of the Year: ILVE accoglie questo suggerimento e grazie alla sua tecnologia produttiva, lo trasforma in una proposta che abbina al gusto di cucinare con grande professionalità, il piacere di essere in linea con le tendenze del momento, con una qualità destinata a non passare mai di moda.

La gamma colori RAL Classic





# Light Green

ILVE color of the year 2019

↓ P15FQNE3/LGC  
Blocco cottura Nostalgie 150 Light Green  
(rif. RAL Classic 6027), finiture Cromo  
con Cornici Noblesse opzionali e cappa ANB150



# Living Coral

Color of the year Pantone® 2019

↓ M15SDNE3/LCC  
Blocco cottura Majestic 150 Living Coral  
(rif. RAL Classic 3022), finiture Cromo  
con cappa AM150





 **ILVE**



058 — 059

# Colonna Stellata

Cucinare come i veri chef,  
in uno spazio compatto? Facile  
con la Colonna Stellata ILVE.

Forno trivalente Ultracombi, abbattitore, sottovuoto:  
tre elettrodomestici in un'unica struttura verticale  
integrata, per lavorare seguendo un ciclo sinergico  
e ottimizzare la conservazione, combinare le tipologie  
di cottura, preservare le qualità organolettiche  
dei cibi e creare capolavori del sapore.

# Tre strumenti di cottura in un'unica soluzione.

## Forno trivalente Ultracombi



Cotture combinate  
due a due



Microonde



Convezione

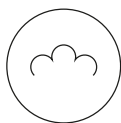

Vapore

## Abbattitore



Abbattimento  
positivo

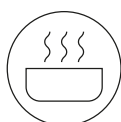

Scongelamento,  
pronto in tavola  
e lenta cottura

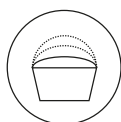

Lievitazione perfetta

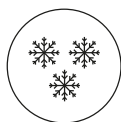

Surgelazione:  
da temperatura  
ambiente a -20°C

## Sottovuoto

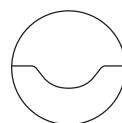

Camera a campana  
professionale



4 livelli di sigillatura  
fino al 99%

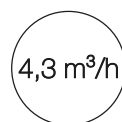

Pompa del vuoto  
da 4 m³/h

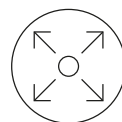

Capienza ottimale



Funzione marinatura



La migliore tecnologia ILVE  
in un unico elemento verticale,  
per servire gli appassionati  
di cucina.

Ultracombi è il forno trivalente che integra convezione e grill, cottura a vapore e microonde per performance di cottura superiori. L'abbattitore raffredda, surgela e rigenera. Inoltre può cuocere a bassa temperatura rispettando la struttura e i principi nutritivi degli alimenti. Con la macchina per il sottovuoto, i cibi freschi o cotti si conservano più a lungo, ma non solo: si possono programmare marinature saporite ed infusioni salutari. Ultracombi, abbattitore e macchina per il vuoto formano la "brigata" perfetta per guadagnare tempo in cucina, esaltare i gusti più genuini e risparmiare sulla spesa per un'alimentazione quotidiana sana e naturale.



# La Colonna Stellata conviene.

→ Conserva e mantiene più a lungo

Grazie alla combinazione di Abbattitore e Sottovuoto si può arrivare a quintuplicare la shelf life dei prodotti.

→ Sfrutta la stagionalità

Conservare a lungo ingredienti freschi, significa poterli acquistare nella stagione giusta, alla migliore qualità e massima convenienza.

→ Risparmio

Con la cottura sottovuoto arriva in tavola il 100% di quanto acquistato perché si evita il fenomeno del calo peso per evaporazione.

→ Batch cooking

Il batch cooking organizza e concentra la spesa, la preparazione e la cottura di grandi quantità di cibo. Per cucinare il menù della settimana in un'unica soluzione la Colonna Stellata è la scelta perfetta.



— 3

# Tecnologie prodotti

L'estetica è importante, ma non è tutto.  
Per cucinare bene e con piacere, è fondamentale avere a disposizione le migliori tecnologie. ILVE mette al tuo servizio tutta la sua esperienza e la sua ricerca, offrendoti soluzioni che uniscono performance di altissimo livello e massima facilità, sicurezza e istintività d'uso: per garantirti sempre le migliori soddisfazioni.



# Tecnologie di forni, sistemi di cottura e conservazione



066 — 067





# I forni: grandi nelle dimensioni e nelle prestazioni.

Qualsiasi forno singolo o combinazione doppia tu scelga, ottieni tutto lo spazio che ti serve, anche per portate di dimensioni importanti. Il forno da 60 cm ha un volume interno di 65 litri e quello da 80 cm ti offre una capacità di ben 97 litri, per arrivare addirittura a 114 litri nel blocco cottura Majestic in versione da 30 pollici!

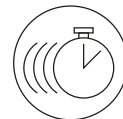

## Quick start

Funzione di preriscaldamento veloce del forno, per portarlo alla temperatura desiderata in breve tempo e poi scegliere la funzione di cottura più adatta alla pietanza. Impostando una temperatura bassa (30° C - 40° C) funziona anche come scongelamento rapido.

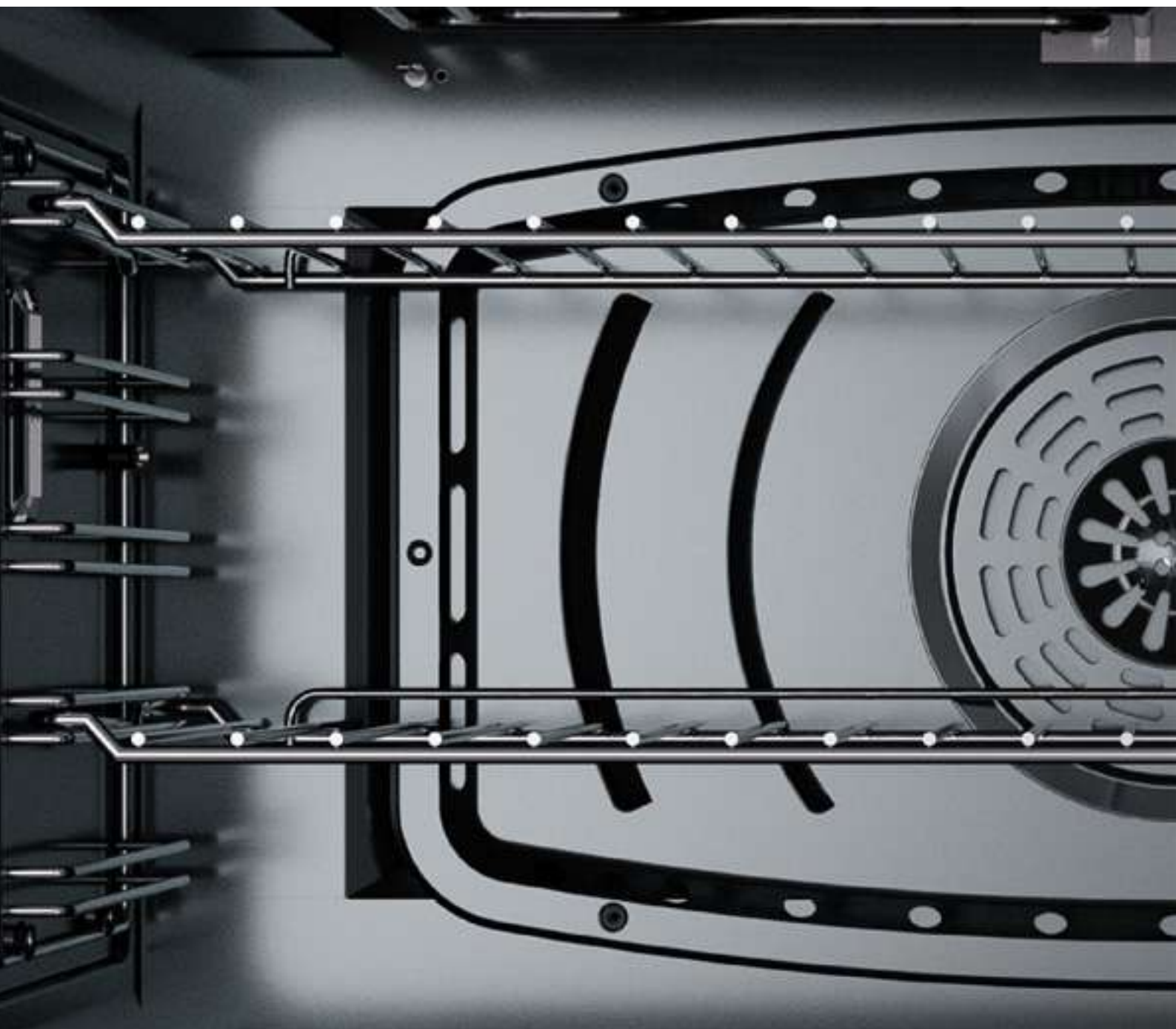

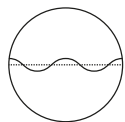

## Controllo elettronico della temperatura puntuale

Il controllo elettronico fa sì che la temperatura del forno rimanga costante durante l'intera cottura, senza sbalzi come avviene nei forni tradizionali. Si può impostare con precisione a partire da 30° C, per una perfetta lievitazione, fino a 320° C.

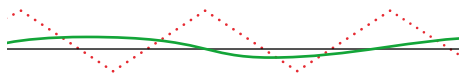

- Temperatura impostata
- ..... Temperatura forno tradizionale
- Temperatura forno ILVE controllo elettronico

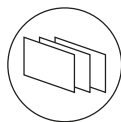

## Porta fredda con triplo vetro estraibile

Sicura con i bambini, perfettamente isolata grazie ai tre strati, facile da pulire.



## Sonda di cottura

Un accessorio indispensabile per controllare, ad esempio nei tagli di carne, il livello di temperatura al cuore delle pietanze.



## Controllo umidità

Grazie a questo sistema i vapori vengono eliminati dall'interno della muffola, permettendo di scegliere fra una cottura più secca o più umida. In questo modo puoi ottenere una specialità da forno croccante, oppure un morbido e succoso arrosto.

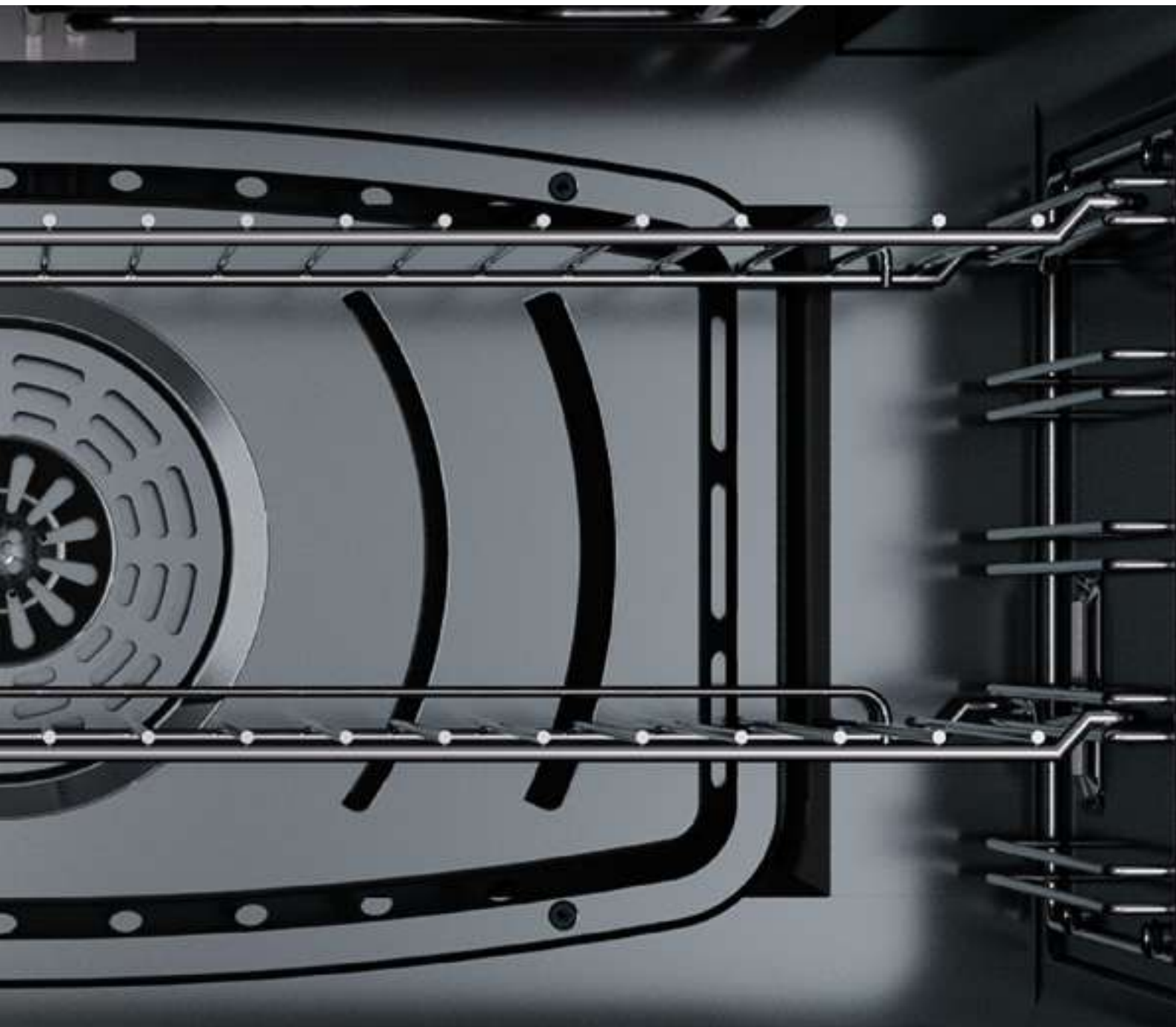



## Cottura e controllo: forni per l'alta cucina.

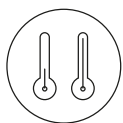

Temperature  
da 30° a 320° C

Dalla lievitazione alla cottura, dall'arrosto alla bassa temperatura, i forni ILVE permettono di eseguire ricette complesse e sofisticate, con grande facilità e risultati perfetti.

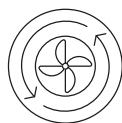

Ventilazione tangenziale  
di raffreddamento e  
isolamento ad alta densità

Evita il surriscaldamento dei mobili contigui  
al forno e dell'ambiente cucina.





### Serpentina grill abbattibile per pulizia completa

Grazie al supporto snodato, la resistenza elettrica del grill si può abbassare per pulire più agevolmente la zona superiore della muffola.



### Smalto easy clean

L'unto non si aggrappa alla superficie e quindi si può pulire più facilmente.



### Porta con sistema soft closing

Le cerniere delle porte sono dotate di un ammortizzatore che rende la chiusura più graduale e silenziosa.



### Cassetto riscaldato con sistema soft closing

# La gamma di forni ILVE offre metodi di cottura per ogni esigenza.



## Cotture combinate

Con 5 processi singoli e 4 programmi combinati, Ultracombi riduce i tempi di cottura e raggiunge prestazioni straordinarie. Sforando un unico display, è possibile ad esempio integrare il microonde con il grill, oppure la ventilazione e il vapore, per ottenere preparazioni perfette sotto ogni aspetto.



## Vapore

La cottura con forno a vapore trattiene gli aromi e i sali minerali, non utilizza grassi di cottura ed esalta il gusto naturale degli ingredienti.



## Microonde

Grazie a quattro livelli di potenza ed alla funzione Quick Start, la tecnologia del microonde non si limita a riscaldare e scongelare i cibi, ma garantisce una cottura veloce ed eccellente.



## Convezione

Ventilazione e grill garantiscono cotture croccanti in superficie e succose al cuore dei cibi, e sono ideali per dorare e gratinare uniformemente le pietanze.



## Forno pizza 400°

L'altissima temperatura ottenibile con Forno Pizza 400° C permette di sfornare pizze croccanti come nella migliore tradizione. Inoltre è utilizzabile per tutti i tipi di preparazione e per ogni ricetta, da 30° C a 400° C!

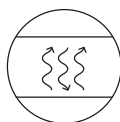

## Cottura uniforme

La circolazione dell'aria a "effetto fon", creata dagli speciali deflettori del Forno Pizza 400° C, permette di cuocere perfettamente l'impasto sia sopra che sotto.







Display TFT  
Intuitivo, completo  
e ad alta risoluzione.



Basta sfiorare con un dito l'ampio display per gestire tutte le funzioni del forno singolo oppure dei due forni, con un unico dispositivo. Temperatura, timer, programmatore automatico di inizio e fine cottura: tutto è sotto controllo, con un gesto e uno sguardo.



### Display 4,3" full touch

Grazie alla tecnologia TFT, il display garantisce una superiore leggibilità, visualizzando ogni funzione con una grafica chiara e immediata.

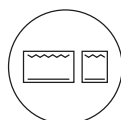

### Controllo di due forni

Tutte le funzioni di ogni singolo forno vengono gestite e programmate sullo stesso display, con la massima immediatezza.

Guarda come è semplice controllare Majestic



↑ Selezione graduale della temperatura del forno.

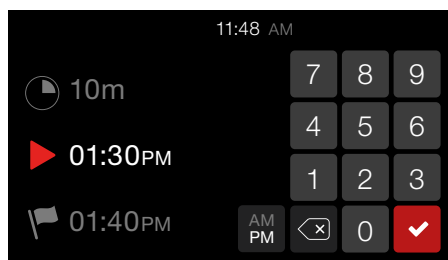

↑ Programmazione del tempo di cottura.



# Abbattere e conservare.



## Abbattimento positivo

Questa tecnologia consente di raffreddare rapidamente un alimento caldo o a temperatura ambiente, portandolo fino a 3° C (temperatura frigo).

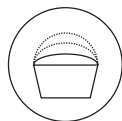

## Lievitazione perfetta

La funzione lievitazione permette di programmare la preparazione dei prodotti da forno e tenere sotto completo controllo l'umidità dell'impasto, per un risultato perfetto.



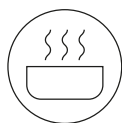

## Scongelamento, pronto in tavola e lenta cottura

Porta gli alimenti alla temperatura desiderata in modo dolce e progressivo, mantenendone la consistenza, croccantezza e aspetto. È possibile programmare anche la temperatura dei cibi "pronti in tavola".

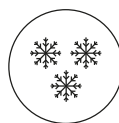

## Surgelazione: da temperatura ambiente a -20°C

Porta i cibi alla temperatura di -20°C surgelandoli con tecnologia a microcristalli. Quando verranno rimessi a temperatura, non avranno presenza di acqua, non caleranno di peso e potranno essere cotti senza scongelamento.





## Conservazione sottovuoto.

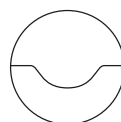

### Camera a campana

Dispositivo con vasca a campana di tipo professionale, permette di ottenere un livello quasi totale di vuoto massimo (99,9%), rispetto all'80-85% raggiungibile dalle macchine economiche a estrazione esterna. La sua particolare conformazione consente di collocare all'interno cibi di dimensioni diverse, da una singola porzione a un mezzo pollo, mantenendo sempre elevata l'efficienza della macchina.

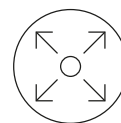

## Capienza ottimale

Il box interno ha un'altezza di 140 mm che permette di avere a disposizione un volume ideale (7,5 litri) anche per alimenti di dimensioni importanti, ma al tempo stesso consente di inserire la macchina per il sottovuoto in un cassetto di altezza standard (150 mm).

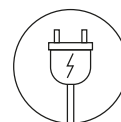

## Consumi ridotti

Bassissima potenza massima assorbita (230 W) per ridurre il consumo di energia senza rinunciare a performance di livello professionale.



## 4 livelli di sigillatura

Da una sigillatura delicata per prodotti da forno e frutta molle, all'eliminazione del 99% dell'aria per conservazione a lungo termine o cottura Sous Vide.

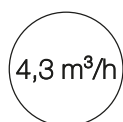

## Pompa del vuoto da 4 m<sup>3</sup>/h

L'elevato potere aspirante è fra i più alti della categoria e permette di mantenere sempre ai massimi livelli l'efficienza della macchina, con alimenti di ogni pezzatura.



## Marinatura

Il vuoto dilata i pori della carne, del pesce e delle verdure, permettendo agli aromi e condimenti di penetrare a fondo nelle fibre, prima della cottura Sous-Vide.

# Funzioni forni.

## Funzioni cottura dei forni



### Funzione pizza

Adatta alla preparazione di pizze, ma anche di pane e focacce. La fonte principale di calore è la resistenza inferiore che con l'ausilio delle altre resistenze del forno depotenziate, crea una situazione ideale per questo tipo di cotture.



### Scongellamento

Consente lo scongelamento rapido di tutti i cibi surgelati in genere che vengono velocemente portati alla temperatura ambiente, senza modificare il gusto e l'aspetto delle vivande.



### Quick start

Funzione di preriscaldamento veloce del forno, per portarlo alla temperatura desiderata in breve tempo e poi scegliere la funzione di cottura più adatta alla pietanza. Impostando una temperatura bassa (30° C - 40° C) funziona anche come scongelamento rapido.



### Cottura intensiva

Consente la cottura rapida ed intensiva con scarico a vapore. È indicata per ottenere un risultato croccante: patate e verdure al forno, pollo, pesce al sale, ecc.



### Cottura intensiva umida

Consente la cottura rapida ed intensa con blocco vapore. È indicata per cotture in umido: pollo alla cacciatora, brasati, coniglio in umido, baccalà, ecc.



### Cottura grill ventilata

Particolarmente veloce e profonda, con notevole risparmio di energia, questa funzione è indicata per molti cibi quali: costoletta di maiale, salsicce, spiedini di maiale o misti, caccagione, gnocchi alla romana, ecc.



### Cottura grill a porta chiusa

Funzione indicata per la cottura alla griglia veloce e profonda, gratinare ed arrostitire le carni in genere, filetto, costata alla fiorentina, pesce e anche verdure.



### Cottura da sopra

Particolarmente adatta per rosolare e per dare il tocco di colore finale a molti cibi; è la funzione consigliata per hamburger, braciola di maiale, bistecche di vitello, seppioline, ecc.



### Cottura da sopra umida

Ideale per rosolare e per dare il tocco di colore finale a molti cibi, mantenendone la tenerezza.



### Cottura da sotto

Si tratta della cottura più indicata per ultimare la cottura dei cibi, in particolare la pasticceria (biscotti, meringhe, dolci lievitati, dolci di frutta, ecc.).



### Cottura da sotto umida

Si tratta della cottura più indicata per ultimare la cottura dei cibi, mantenendo il giusto livello di umidità.



### Cottura normale statica

È la funzione classica del forno elettrico, particolarmente adatta alla cottura dei seguenti cibi: costoletta di maiale, salsicce, baccalà, brasato, selvaggina, arrosto di vitello, meringhe e biscotti, frutta al forno, ecc.



### Cottura normale statica umida

Consente di apportare un grado maggiore di umidità alla cottura normale statica.



### Cottura ventilata multipla

È la funzione che consente la cottura simultanea di pietanze diverse senza che gli odori si mescolino. Si possono cuocere lasagne al forno, croissants e brioches, crostate, torte, ecc. risparmiando tempo ed energia elettrica.



### Cottura ventilata multipla umida

Consente di apportare un grado maggiore di umidità alla normale cottura ventilata multipla.





### Cottura ECO

È la funzione che permette di cucinare con un notevole risparmio sul consumo elettrico. Con la funzione ECO, i tempi di cottura si adattano a cotture lente come: brasati, carni bianche, pasta al forno, pasticceria delicata. Questo ciclo di cottura non è consigliato per cibi congelati.



### Scongelamento microonde

Consente lo scongelamento rapido di tutti i cibi surgelati in genere. È più sicuro dello scongelamento a temperatura ambiente in quanto impedisce la proliferazione batterica. Allo stesso tempo è più veloce dello scongelamento in frigorifero. Perfetta per sciogliere burro e cioccolato.



### Cottura a microonde

Il microonde ILVE ha una cavità, studiata e sperimentata a lungo, capace di una cottura veloce ed uniforme: le pietanze vengono investite dalle microonde in ogni parte ottenendo temperature omogenee. Comodissima per riscaldare liquidi e cibi precotti ma anche per cuocere verdure in tempi rapidi.



### Cottura vapore

Sana e leggera cottura a vapore, per qualsiasi tipo di alimento.



### Cottura combinata vapore / aria calda

Grazie al vapore la pietanza rimane morbida e succosa.



### Cottura combinata microonde / vapore

Vengono combinate la velocità del microonde da 270W a 500 W, con la delicatezza della cottura a vapore.



### Cottura combinata aria calda / microonde

Le microonde da 270W a 500W accelerano l'azione della tradizionale aria calda, accorciando di molto i tempi di cottura.



### Cottura combinata grill / microonde

Per una cottura veloce e dorata a puntino. Grill con microonde da 500W a 800W.



### Cottura a gas da sotto

È la funzione della cottura rapida ed intensa di varie pietanze; è indicata per: pesce al cartoccio, verdure brasate, spiedini, anatra, pollo, ecc. La temperatura massima programmabile è di 300 °C. Per ottimizzare la cottura si consiglia di posizionare la pietanza nel centro del forno (terza posizione).



### Cottura a gas ventilata

È la funzione che consente la cottura simultanea di pietanze diverse senza che gli odori si mescolino tra loro. Si possono cuocere lasagne al forno, pizza, croissant e brioches, crostate, torte, ecc. La temperatura massima programmabile è di 250° C.



### Cottura a gas da sotto SOFT

Indicata per la cottura di cibi delicati come dolci, e pasticceria evitando di bruciare i cibi. Fondamentale preriscaldare il forno alla temperatura desiderata. La temperatura massima programmabile è di 200 °C.



### Cottura a gas ventilata SOFT

Consente la cottura simultanea di cibi delicati senza che gli odori si mescolino fra loro. La circolazione forzata dell'aria calda assicura una ripartizione del calore uniforme. Fondamentale preriscaldare il forno. La temperatura massima programmabile è di 200 °C.

## Funzioni pulizia dei forni



### Ciclo di pulizia a vapore

Un'emissione di vapore in camera di cottura ammorbidisce lo sporco e lo rende facile da rimuovere.

# Funzioni sistemi di cottura e conservazione.

## Funzioni abbattitore



### Abbattimento

Questa funzione permette di ridurre rapidamente la temperatura al cuore di un alimento appena cotto, portandola a +3°C, livello utile per interrompere il processo di cottura e preparare il cibo alle successive manipolazioni.



### Surgelazione con microcristalli

Il processo di surgelazione porta rapidamente gli alimenti alla temperatura di -18°C con la tecnica dei microcristalli. Questa modalità evita l'eccessiva perdita di liquidi e il conseguente calo di peso nella successiva fase di scongelamento.



### Pre-raffreddamento

Raffreddando l'aria all'interno della cella, la macchina viene preparata in maniera ideale alle funzioni di abbattimento e surgelazione, accorciando i tempi dei cicli successivi e riducendo i consumi.



### Raffreddamento

Con questa funzione è possibile accelerare il processo di acclimatazione dei cibi appena sfornati prima di consumarli, oppure raffreddarli rapidamente per la preparazione di altri alimenti.



### Bevande fresche

Raffreddare e portare alla perfetta temperatura di servizio una bevanda è semplicissimo: basta solo indicare il numero di bottiglie ed il tempo. La ventilazione interna provvederà a prepararle per la migliore degustazione.



### Conservazione 0° C

Questa funzione è utile per bloccare e inibire la proliferazione batterica nei cibi.



### Pesce crudo

Con questa funzione è possibile far eseguire alla macchina un ciclo di conservazione a -30°C, per oltre 24h, utile a scongiurare la contaminazione da parassita Anisakis nei prodotti ittici crudi. A fine ciclo è previsto il mantenimento a -18°C.



### Scongellamento

L'abbattitore gestisce la fase di scongelamento di un alimento secondo la modalità "temperatura dell'aria controllata". I cibi si scongelano in modo progressivo, mantenendo intatte consistenza e struttura.



### Pronto in tavola

Con questa funzione si può rapidamente portare a temperatura di consumo un alimento, oppure si può programmare la sua disponibilità alla temperatura desiderata, posticipando fino a 10 ore il riscaldamento del cibo.



### Cottura lenta

Questa funzione rende possibile cuocere un alimento lentamente, a bassa temperatura. È la modalità di cottura ideale per il sous vide, perché permette di salvaguardare la struttura dei cibi non sottoponendoli a stress termici elevati e non disperdendone i valori nutritivi.



### Lievitazione

Mediante questa funzione è possibile far lievitare un impasto scegliendo tre diverse modalità operative: "Immediata", "Conservata", "Ritardata". In ognuna di esse, la macchina permette di impostare la temperatura dell'aria, la durata e il livello di umidità, per un controllo perfetto della lievitazione.

---

## Funzioni sottovuoto



### Sottovuoto in contenitori

I contenitori rigidi permettono di generare il vuoto spinto anche per alimenti sensibili allo schiacciamento.



### Sottovuoto in buste

Metodo utilizzabile con tutti gli alimenti, anche liquidi, non sensibili allo schiacciamento.



### Chef Sous Vide

Funzioni esclusive per marinatura, infusioni a freddo e maturazione sottovuoto.



### Sigillatura buste

Garantisce una perfetta chiusura delle buste dopo la creazione del vuoto al loro interno.

# Tecnologie dei piani cottura



084 — 085





# Bruciatori Dual

## La potenza ideale per cotture sempre perfette.

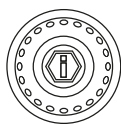

Bruciatori a gas  
Dual con potenza  
fino a 5 kW

Erogazione ottimale e perfetta distribuzione del calore, per ogni tipologia di cottura.

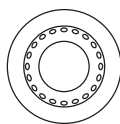

Spartifiamma in ottone  
Total Black con trattamento  
nanotecnologico  
antiaderente

Le nobili caratteristiche tecniche dell'ottone, sono arricchite da un rivestimento nanotecnologico che permette una facile pulizia, con un'elegante finitura Total Black.

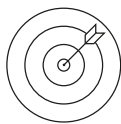

Piani cottura ad alta  
specializzazione

Struttura in acciaio AISI 304 con spessore 12/10, possibilità di scegliere combinazione ideale tra piano a gas fino a 9 fuochi o induzione, misto ed in diverse configurazioni.

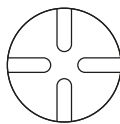

Piano cottura con griglie  
in ghisa

Le indistruttibili griglie in ghisa formano un piano di appoggio funzionale e sicuro per le pentole.



# Plus piani a gas.

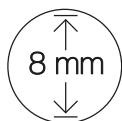

## Piastra Fry top full size con 8mm di spessore

L'acciaio di alto spessore assicura una temperatura uniforme sull'intera superficie, per una uniforme cottura alla piastra di carne, pesce, verdure etc. Facile da pulire, può anche essere usata come piano di appoggio e di lavoro.



## Valvola di sicurezza

Interrompe l'erogazione del gas in caso di spegnimento accidentale della fiamma.

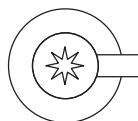

## Accensione integrata sulle manopole

Basta premere la manopola del gas per fare scattare la scintilla di accensione: nulla di più facile e immediato.

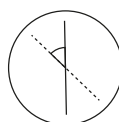

## Fiamma inclinata

Permette una migliore resa perché distribuisce il calore su una superficie più ampia del fondo della pentola.



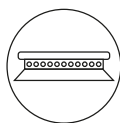

### Bruciatori multigas

A fiamma stabilizzata, eliminano eventuali spegnimenti accidentali dei fuochi dovuti a correnti d'aria o traboccamenti di liquidi.

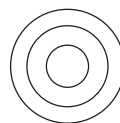

### Bruciatore tripla corona

Bruciatore ad elevata potenza (4,3 kW). Adatto per wok e pentole o tegami di grandi dimensioni.

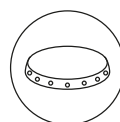

### Spartifiamma in ottone

Massima resistenza alla fiamma e ottima durata nel tempo.

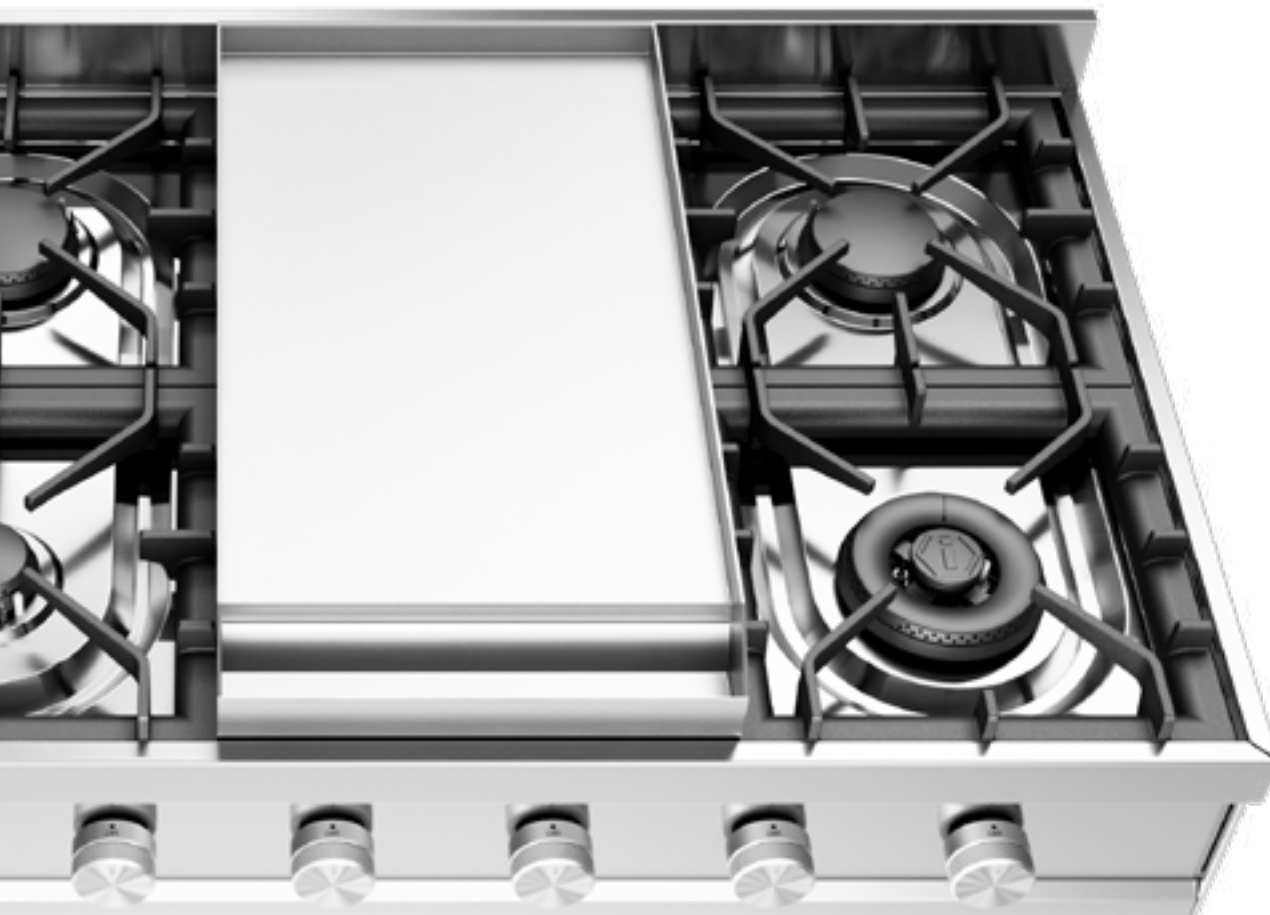

# Plus piani induzione.



## Indicatore calore residuo

Indica che il vetro è caldo e quindi bisogna prestare attenzione nel toccarlo e nell'appoggiarvi oggetti che potrebbero danneggiarsi.

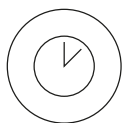

## Timer con stop automatico

Spegne la zona in funzione allo scadere del tempo impostato.

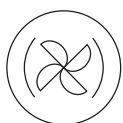

## Aspirazione integrata

Alcuni modelli sono dotati di sistema di aspirazione integrato nel piano a induzione, a vantaggio dell'ergonomia e della facilità di inserimento nello spazio, in quanto non è necessario installare la cappa.



## Controllo bridge

Nei piani a induzione che ne sono dotati, consente di controllare simultaneamente 2 zone adiacenti con un unico comando come se fossero una zona singola.







## Funzione Booster

Consente di concentrare tutta la potenza del piano a induzione nella zona prescelta, per accelerare i tempi di ebollizione e di cottura.



## Comandi slide

Questo comodo sistema "touch control" permette, ad esempio, di aumentare oppure diminuire la temperatura di esercizio, facendo scorrere il dito da destra a sinistra o viceversa.



## Sicurezza bambini

Una volta impostata questa funzione e fino a quando non viene disinserita,, il piano a induzione non si accende agendo sui comandi.



## Limitatore Potenza

Nel caso in cui l'assorbimento massimo del piano a induzione superi la potenza erogata dalla rete, è possibile depotenziarli in modo da evitare il sovraccarico.



## Protezione surriscaldamento e tracimazione liquidi

Se il piano si surriscalda o tracimano liquidi, interviene un dispositivo di sicurezza che interrompe il funzionamento.

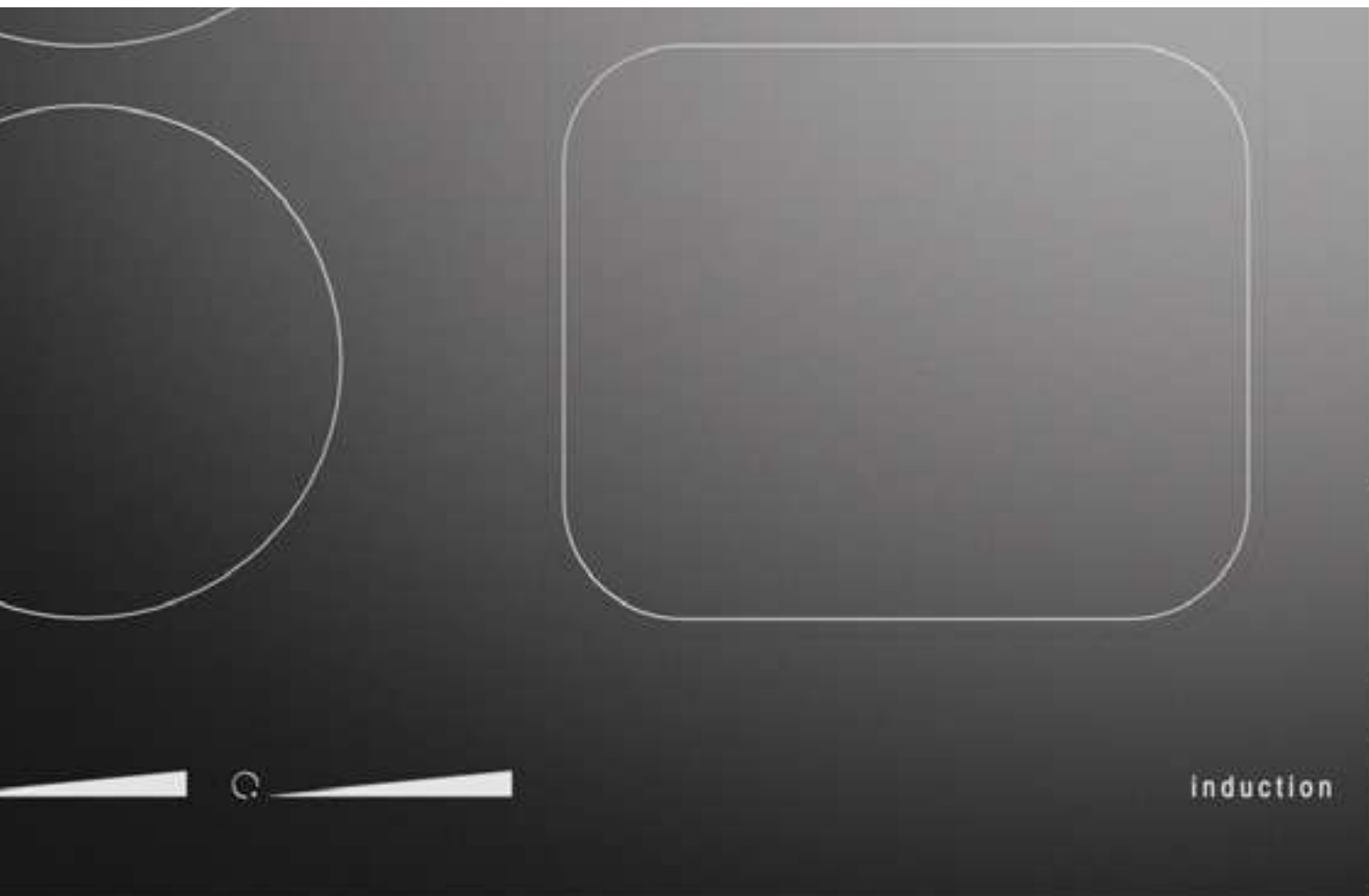

— 4

# Catalogo e schede prodotto

094 — 095

# Majestic

- Blocchi cottura
- Cappe





000  
000

OFF







↑ M09FDNE3/LGC  
Blocco cottura Majestic da 90 cm  
Scocca Light Green e finiture Cromo

# Blocchi cottura

I blocchi cottura Majestic sono elettrodomestici che arredano con le loro forme arrotondate, forgiate in puro acciaio e curate nei minimi dettagli. Rappresentano degli autentici gioielli di professionalità, pensati per la cucina di casa tua. Sono disponibili in una gamma di colori selezionati o in tonalità RAL Classic su richiesta, abbinati a preziose finiture metalliche. Vengono proposti in un'ampia scelta dimensionale (da 70 cm a 150 cm) e offrono molteplici possibilità di allestimento, con forno singolo o doppio ad alte prestazioni.

## Gamma colori

### Scocca



Bianco

Bianco  
antico

Inox



Grafite mat



Nero lucido



Blu

Rosso  
BorgognaVerde  
smeraldo

RAL

Ral Classic  
opzionale  
+ € 800,00

## Finiture

### Manopole, maniglie, piedini, cornici



Ottone



Cromo



Brunito



Rame

# Piani per tutti i gusti.

I piani cottura offrono un'ampia gamma di configurazioni, permettendo di scegliere una soluzione ideale per ogni esigenza e desiderio, con tecnologie di qualità professionale: bruciatori a gas diversificati di potenza da 1,8 a 5 kW, Fry Top a gas con spessa piastra in acciaio inox, piastra Coup de Feu in ghisa con anelli, piastra elettrica ad induzione.

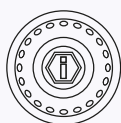

Bruciatori a gas  
Dual con potenza  
fino a 5 kW di serie

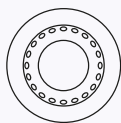

Spartifiamma in  
ottone Total Black  
con trattamento  
nanotecnologico  
antiaderente



Piani cottura ad alta  
specializzazione



Piano cottura  
con griglie in ghisa



# I forni: grandi nelle dimensioni e nelle prestazioni.

Qualsiasi forno singolo o combinazione doppia tu scelga, hai a disposizione tutto lo spazio che ti serve, anche per cuocere portate di dimensioni importanti. Se desideri il massimo, la versione Majestic 30 pollici è l'unica con 6 livelli di cottura, doppia ventilazione e una capacità senza rivali: ben 114 litri!

- Grande capacità interna
- Doppio forno disponibile
- Controllo elettronico della temperatura



Display 4,3"  
full touch

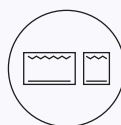

Controllo unico  
dei due forni

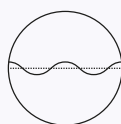

Controllo elettronico  
della temperatura  
puntuale



Porta e cassetto  
con sistema  
soft-closing



Scarico vapore



Sonda di cottura

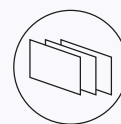

Porta fredda con  
triplo vetro estraibile

# Abaco colori e finiture



Bianco antico



Bianco



Inox



Grafite mat



Cromo



Ottone



Rame



Brunito







Nero lucido



Blu



Verde smeraldo



Rosso Borgogna



Cromo



Ottone



Rame



Brunito

# Forni disponibili per blocchi cottura Majestic

## Caratteristiche generali

	<u>OV80 E3 TFT S</u>	<u>OV80 H3 TFT S</u>	<u>OV76 E3 TFT S</u>
	Forno elettronico da 80 cm	Forno elettronico a gas+elettrico ventilato da 80 cm	Forno elettronico da 30"
Classe energetica	A+	A	A
Numero funzioni	15	8	15
Temperatura di esercizio	30-320°C	30-300°C	30-320°C
Programmatore	touch control TFT	touch control TFT	touch control TFT
Controllo elettronico della temperatura	Si	Si	Si
Sonda di cottura	Si	Si	Si
Illuminazione	Doppia luce interna	Doppia luce interna	Doppia luce interna
Chiusura porta soft-closing	Si	Si	Si
Vetri porta	Porta fredda a triplo vetro (EN60335-2-6-11.101)	Porta fredda a triplo vetro (EN60335-2-6-11.101)	Porta fredda a triplo vetro (EN60335-2-6-11.101)
Ventilazione	tangenziale di raffreddamento	tangenziale di raffreddamento	tangenziale di raffreddamento
Sicurezza bambini	Si	Si	Si

## Caratteristiche cavità

Muffola	con smalto easy clean	con smalto easy clean	con smalto easy clean
Dimensioni interne	64,5×36,5×41 cm	64×34×41 cm	64×43,3×41 cm
Capacità	97 L	89 L	114 L
Scarico vapori	a comando con opzione cottura a secco o umida	Si	a comando con opzione cottura a secco o umida
Resistenza grill abbattibile	Si	Si	Si
Girarrosto	diagonale	diagonale	-
Termostato	con sonda elettronica	con sonda elettronica	con sonda elettronica

## Consumi

Assorbimento massimo	2,75 kW	2,25 kW	3,1 kW
Resistenza elettrica superiore	1200 W	-	1200 W
Resistenza elettrica inferiore	1350 W	-	1560 W
Grill elettrico	2150 W	2150 W	3000 W
Resistenza circolare	2100 W	2100 W	2×1050 W
Brucciato inferiore a gas	-	3,70 kW	-

## Funzioni

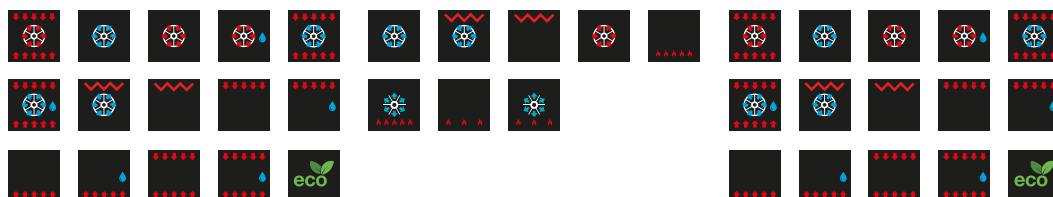

OV60 E3 TFT S

Forno elettronico da 60 cm

A+
15
30-320°C
touch control TFT
Si
Si
Doppia luce interna
Si
Porta fredda a triplo vetro (EN60335-2-6-11.101)
tangenziale di raffreddamento
Si
con smalto easy clean
43,7×36×41 cm
65 L
a comando con opzione cottura a secco o umida
Si
-
con sonda elettronica
2,45 kW
1000 W
1100 W
2100 W
2100 W
-

OV60 H3 TFT S

Forno elettronico a gas+elettrico ventilato da 60 cm

A
8
30-300°C
touch control TFT
Si
Si
Doppia luce interna
Si
Porta fredda a triplo vetro (EN60335-2-6-11.101)
tangenziale di raffreddamento
Si
con smalto easy clean
43,7×34×41 cm
61 L
Si
Si
-
con sonda elettronica
2,20 kW
-
-
2100 W
2100 W
2,70 kW

OV30 E3 TFT S

Mini forno elettronico statico da 30 cm

A+
5
30-250°C
touch control TFT
Si
-
Luce interna
Si
Porta fredda a triplo vetro (EN60335-2-6-11.101)
tangenziale di raffreddamento
Si
con smalto easy clean
27,5×35,5×44 cm
43 L
Si
-
Si
con sonda elettronica
2,4 kW
800 W
800 W
1500 W
-
-

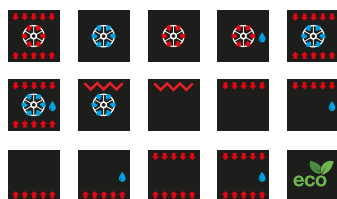

# M07N



## Gamma colori

### Scocca



Bianco antico



Bianco



Blu



Inox



Grafite mat



Nero lucido



Rosso  
Borgogna



Verde  
smeraldo



RAL

Ral Classic  
opzionale  
+ € 800,00

## Finiture

### Manopole, maniglie, cornici



Ottone



Rame



Cromo



Brunito

Forni disponibili

Forno elettrico

Forno principale:  
OV 60 E3 TFT S

Assorbimento massimo:  
2,45 kW

Forno a gas

Forno principale:  
OV 60 H3 TFT S

Assorbimento massimo:  
2,20 kW

Configurazioni

4 fuochi

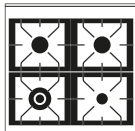

Forno elettrico

**M07DNE3**

Ottone/Cromo € 3.427,00

Rame/Brunito € 3.695,00

Forno a gas

**M07DNH3**

Ottone/Cromo € 3.543,00

Rame/Brunito € 3.812,00

Potenze



Bruciatore Dual  
a doppia corona  
min. 0,3 kW  
max. 5,0 kW



Bruciatore  
grande  
min. 0,6 kW  
max. 3 kW



Bruciatore  
piccolo  
min. 0,4 kW  
max. 1,8 kW

Complementi  
e accessori

→ p.352

Cappa

AM70

€ 1.730,00

Pannello portamestoli

AM4-70

€ 169,00

Disegno tecnico  
e misure

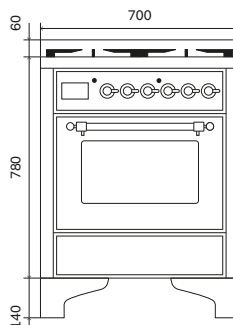
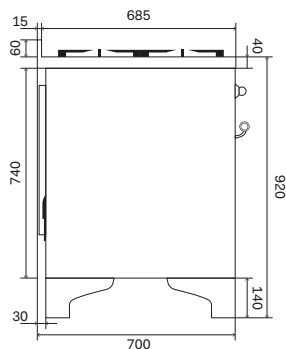



# M30N



## Gamma colori

### Scocca



Bianco antico



Bianco



Blu



Inox



Grafite mat



Nero lucido



Rosso  
Borgogna



Verde  
smeraldo



RAL  
Ral Classic  
opzionale  
+ € 800,00

## Finiture

### Manopole, maniglie, cornici



Ottone



Rame



Cromo



Brunito

Forni disponibili

Forno elettrico

Forno principale:  
OV 76 E3 TFT S

Assorbimento massimo:  
3,1 kW

Configurazioni

5 fuochi

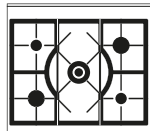

Forno elettrico

**M30DNE3**

Ottone/Cromo € 4.256,00

Rame/Brunito € 4.501,00

Potenze



Bruciatore Dual  
a doppia corona  
min. 0,3 kW  
max. 5,0 kW



Bruciatore  
grande  
min. 0,6 kW  
max. 3 kW



Bruciatore  
piccolo  
min. 0,4 kW  
max. 1,8 kW

Complementi  
e accessori

→ p.352

Cappa

AM76

€ 1.791,00

Pannello portamestoli

AM4-76

€ 182,00

Disegno tecnico  
e misure

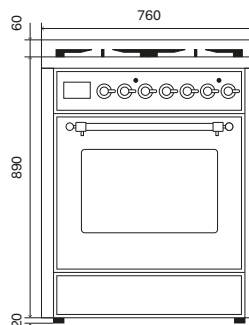
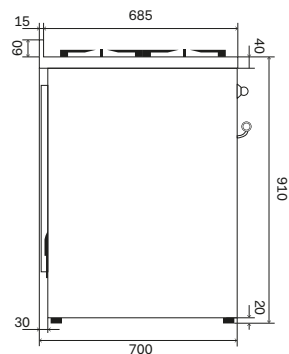

# M09N



Gamma colori

Scocca



Bianco antico



Bianco



Blu



Inox



Grafite mat



Nero lucido



Rosso  
Borgogna



Verde  
smeraldo



RAL  
Ral Classic  
opzionale  
+ € 800,00

Finiture

Manopole, maniglie, cornici



Ottone



Rame



Cromo



Brunito

Forni disponibili

Forno elettrico

Forno principale:  
OV 80 E3 TFT S

Assorbimento massimo:  
2,75 kW

Forno a gas

Forno principale:  
OV 80 H3 TFT S

Assorbimento massimo:  
2,25 kW

Configurazioni

6 fuochi

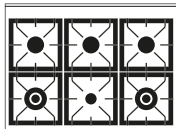

Fry-Top

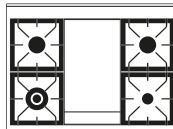

Pescera

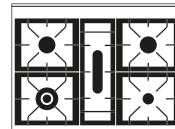

Forno elettrico

**M096DNE3**

Ottone/Cromo € 4.644,00

Rame/Brunito € 4.854,00

**M09FDNE3**

Ottone/Cromo € 4.948,00

Rame/Brunito € 5.146,00

**M09PDNE3**

Ottone/Cromo € 4.338,00

Rame/Brunito € 4.584,00

Forno a gas

**M096DNH3**

Ottone/Cromo € 4.761,00

Rame/Brunito € 4.971,00

**M09FDNH3**

Ottone/Cromo € 5.065,00

Rame/Brunito € 5.263,00

**M09PDNH3**

Ottone/Cromo € 4.454,00

Rame/Brunito € 4.800,00

2 zone induzione

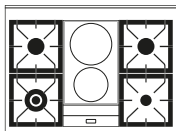

Induzione

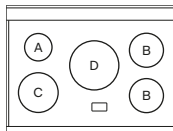

Forno elettrico

**M09IDNE3**

Ottone/Cromo € 4.798,00

Rame/Brunito € 4.996,00

**MI09NE3**

Ottone/Cromo € 5.336,00

Rame/Brunito € 5.545,00

Potenze

A Zona induzione  
Ø 145 mm  
1,4 kW

B Zona induzione  
Ø 180 mm  
1,85 kW

C Zona induzione  
Ø 210 mm  
2,3 kW

D Zona induzione  
Ø 260 mm  
2,6 kW

Induzione  
a due zone  
2x1,85 kW  
max. 3,7 kW

Bruciatore Dual  
a doppia corona  
min. 0,3 kW  
max. 5,0 kW

Bruciatore  
a doppia corona  
min. 1,8 kW  
max. 4,3 kW

Piastra Fry Top  
due bruciatori  
min. 0,4 kW  
max. 4,8 kW

Pescera  
min. 1,1 kW  
max. 3,1 kW

Bruciatore  
grande  
min. 0,6 kW  
max. 3 kW

Bruciatore  
piccolo  
min. 0,4 kW  
max. 1,8 kW

Complementi  
e accessori

→ p.352

Cappa

AM90

€ 1.814,00

Pannello portamestoli

AM4-90

€ 222,00

Disegno tecnico  
e misure

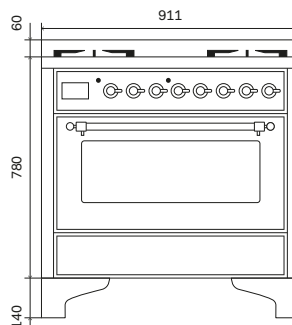
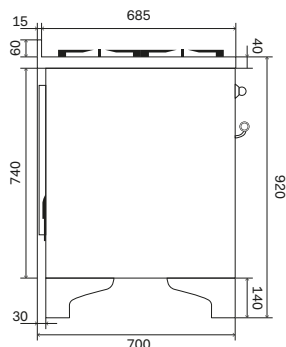

# MD10N



Gamma colori

Scocca



Bianco antico



Bianco



Blu



Inox



Grafite mat



Nero lucido



Rosso  
Borgogna



Verde  
smeraldo



RAL  
Ral Classic  
opzionale  
+ € 800,00

Finiture

Manopole, maniglie, cornici



Ottone



Rame



Cromo



Brunito



Forni disponibili

Forno elettrico

Forno principale:  
OV 60 E3 TFT S

Forno secondario:  
OV 30 E3 TFT

Assorbimento massimo:  
2,45 kW

Assorbimento massimo:  
2,4 kW

Configurazioni

6 fuochi

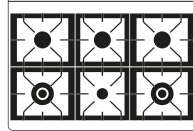

Coupe de Feu

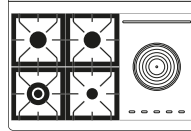

Fry-Top

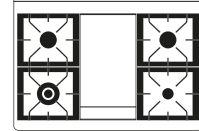

Forno elettrico

**MD106DNE3**

Ottone/Cromo € 5.536,00  
Rame/Brunito € 5.795,00

**MD10SDNE3**

Ottone/Cromo € 5.681,00  
Rame/Brunito € 5.936,00

**MD10FDNE3**

Ottone/Cromo € 5.761,00  
Rame/Brunito € 5.895,00

2 zone induzione

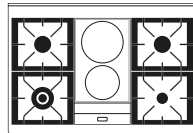

Induzione

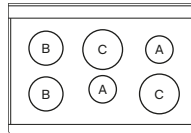

Forno elettrico

**MD10IDNE3**

Ottone/Cromo € 6.040,00  
Rame/Brunito € 6.256,00

**MDI10NE3**

Ottone/Cromo € 6.478,00  
Rame/Brunito € 6.735,00

Potenze

Zona induzione Ø 145 mm 1,4 kW	Zona induzione Ø 180 mm 1,85 kW	Zona induzione Ø 210 mm 2,3 kW	Induzione a due zone 2x1,85 kW max. 3,7 kW	Coupe de Feu min. 0,6 kW max. 3 kW	Bruciatore Dual a doppia corona min. 0,3 kW max. 5,0 kW
Bruciatore a doppia corona min. 1,8 kW max. 4,3 kW	Piastra Fry Top due bruciatori min. 0,4 kW max. 4,8 kW	Bruciatore grande min. 0,6 kW max. 3 kW	Bruciatore piccolo min. 0,4 kW max. 1,8 kW		

Complementi e accessori

Cappa

AM100

Pannello portamestoli

AM4-100

€ 1.863,00

€ 246,00

→ p.352

Disegno tecnico e misure

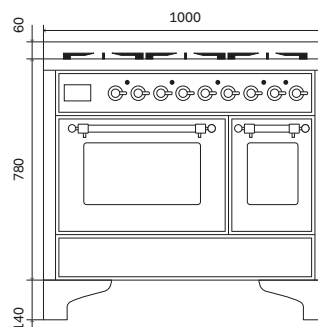
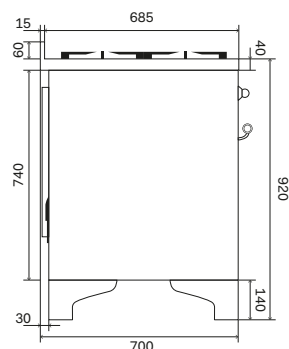

# M12N



## Gamma colori

### Scocca



Bianco antico



Bianco



Blu



Inox



Grafite mat



Nero lucido



Rosso  
Borgogna



Verde  
smeraldo



RAL  
Ral Classic  
opzionale  
+ € 800,00

## Finiture

### Manopole, maniglie, cornici



Ottone



Rame



Cromo



Brunito

Forni disponibili

Forno elettrico

Forno principale:  
OV 80 E3 TFT S

Forno secondario:  
OV 30 E3 TFT

Assorbimento massimo:  
2,75 kW

Assorbimento massimo:  
2,4 kW

Configurazioni

7 fuochi

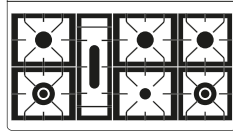

8 Fuochi

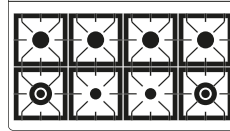

Coupe de Feu

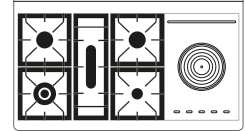

Forno elettrico

M127DNE3

Ottone/Cromo € 10.414,00  
Rame/Brunito € 11.178,00

M128DNE3

Ottone/Cromo € 10.414,00  
Rame/Brunito € 11.178,00

M12SDNE3

Ottone/Cromo € 10.414,00  
Rame/Brunito € 11.178,00

Fry-Top

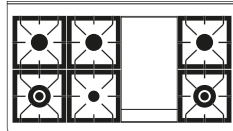

Fry Top + 2 zone induzione

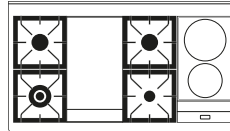

Forno elettrico

M12FDNE3

Ottone/Cromo € 10.414,00  
Rame/Brunito € 11.178,00

M12FIDNE3

Ottone/Cromo € 10.414,00  
Rame/Brunito € 11.178,00

Potenze

Induzione a due zone  
2x1,85 kW  
max. 3,7 kW

Coupe de Feu  
min. 0,6 kW  
max. 3 kW

Bruciatore Dual a doppia corona  
min. 0,3 kW  
max. 5,0 kW

Bruciatore a doppia corona  
min. 1,8 kW  
max. 4,3 kW

Piastra Fry Top due bruciatori  
min. 0,4 kW  
max. 4,8 kW

Pescera  
min. 1,1 kW  
max. 3,1 kW

Bruciatore grande  
min. 0,6 kW  
max. 3 kW

Bruciatore piccolo  
min. 0,4 kW  
max. 1,8 kW

Complementi e accessori

Cappa

AM120

€ 2.246,00

Pannello portamestoli

AM4-120

€ 301,00

→ p.352

Disegno tecnico e misure

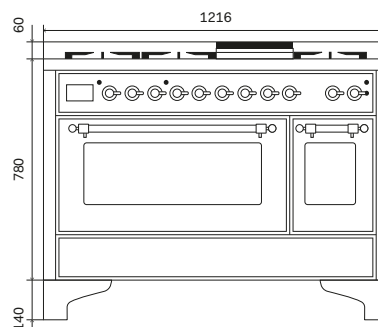
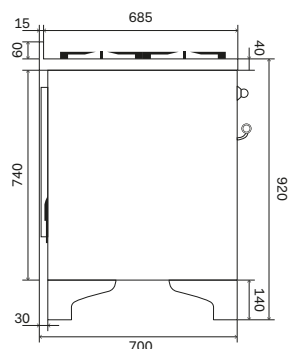

# M15N



Gamma colori

Scocca



Bianco antico



Bianco



Blu



Inox



Grafite mat



Nero lucido



Rosso  
Borgogna



Verde  
smeraldo



RAL  
Ral Classic  
opzionale  
+ € 800,00

Finiture

Manopole, maniglie, cornici



Ottone



Rame



Cromo



Brunito

Forni disponibili

Forno elettrico

Forno principale:  
OV 80 E3 TFT S

Forno secondario:  
OV 60 E3 TFT

Assorbimento massimo:  
2,75 kW

Configurazioni

Coupe de Feu

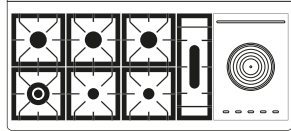

Fry-Top

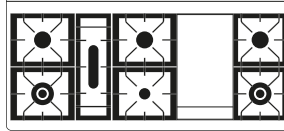

Fry-Top + Coup de Feu

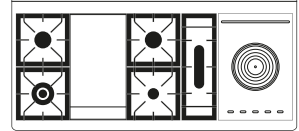

Forno elettrico

**M15SDNE3**

Ottone/Cromo € 15.475,00  
Rame/Brunito € 16.497,00

**M15FDNE3**

Ottone/Cromo € 15.475,00  
Rame/Brunito € 16.497,00

**M15FSDNE3**

Ottone/Cromo € 15.475,00  
Rame/Brunito € 16.497,00

Potenze

 Coupe de Feu  
min. 0,6 kW  
max. 3 kW

 Bruciatore Dual a doppia corona  
min. 0,3 kW  
max. 5,0 kW

 Bruciatore a doppia corona  
min. 1,8 kW  
max. 4,3 kW

 Piastra Fry Top due bruciatori  
min. 0,4 kW  
max. 4,8 kW

 Pescera  
min. 1,1 kW  
max. 3,1 kW

 Bruciatore grande  
min. 0,6 kW  
max. 3 kW

 Bruciatore piccolo  
min. 0,4 kW  
max. 1,8 kW

Complementi e accessori

→ p.352

Cappa

AM150

€ 2.628,00

Pannello portamestoli

AM4-150

€ 363,00

Disegno tecnico e misure

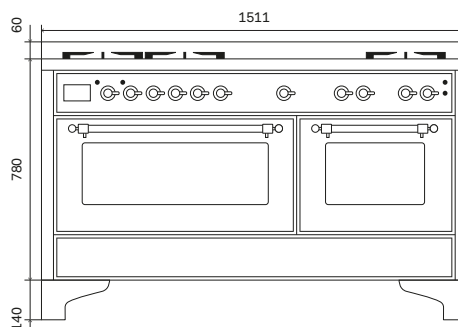
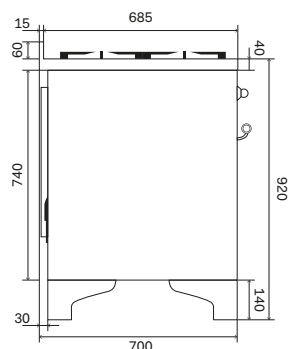





# Cappe

La qualità dell'aria in cucina è un fattore fondamentale: ecco perché la collezione Majestic abbina al blocco cottura delle cappe al vertice delle prestazioni, con un'estetica perfettamente coordinata nel design, nei colori e nelle finiture metalliche. Oltre a filtrare e purificare l'aria, le cappe Majestic sono dotate di fari a infrarossi per tenere calde le vivande: proprio come nelle cucine professionali.

## Gamma colori

### Scocca



Bianco



Bianco  
antico



Inox



Grafite mat



Blu



Rosso  
Borgogna



Verde  
smeraldo



RAL

Ral Classic  
opzionale  
+ € 800,00

# AM

Cappa a parete

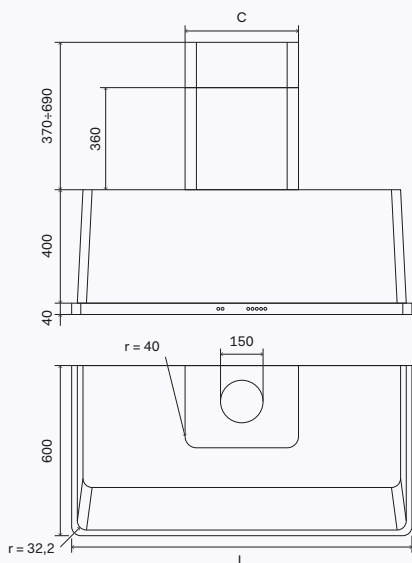

## Caratteristiche generali

- Spia automatica per pulizia filtri
- Funzione di spegnimento ritardato automatico
- Foro camino di uscita da 15 cm
- Potenza massima: 705W (AM-70 e AM-76 535W)
- Classe energetica A
- 2 fari ad infrarossi da 175W per scaldavivande a parete (un faro per mod. AM-70 e AM-76)
- Cassa in acciaio inox AISI 304 (solo modelli inox)
- Filtri in alluminio anodizzato
- Aspirazione 890 m<sup>3</sup>/h
- Predisposizione telecomando (optional)
- Comandi a quattro velocità (1-2-3-Intensiva)
- Disponibile in versione aspirante o filtrante
- Luci LED anteriori

## Velocità cappa

VELOCITÀ	W	Pa	m3/h	dB
1	86	355	270	47
2	153	471	379	56
3	249	514	536	64
4	350	539	890	74

## Accessori

Descrizione	Codice	Prezzo
Telecomando per cappe	A/301/01	€ 105,00
Filtri per cappa - filtri ai carboni attivi per installazione con ricircolo dell'aria.	G/076/09	€ 54,00
Griglia sottocappa - griglia appoggia piatti sottocappa per lampade ad infrarossi per mantenere le pietanze alla temperatura di servizio	A/092/23	€ 43,00

## Gamma colori

Scocca



## Finiture

Telaio inferiore





### AM70

L = 700 mm / C = 280 mm

€ 1.730,00

Schienale inox (h. = 660 mm / sp. = 15 mm)

AM4-70 € 169,00

Estensione camino (h. 800 mm)

A/017/19/...\* € 152,00



### AM76

L = 760 mm / C = 280 mm

€ 1.791,00

Schienale inox (h. = 660 mm / sp. = 15 mm)

AM4-76 € 182,00

Estensione camino (h. 800 mm)

A/017/19/...\* € 152,00



### AM90

L = 911 mm / C = 400 mm

€ 1.814,00

Schienale inox (h. = 660 mm / sp. = 15 mm)

AM4-90 € 222,00

Estensione camino (h. 800 mm)

A/017/20/...\* € 152,00



### AM100

L = 1000 mm / C = 400 mm

€ 1.863,00

Schienale inox (h. = 660 mm / sp. = 15 mm)

AM4-100 € 246,00

Estensione camino (h. 800 mm)

A/017/20/...\* € 152,00



### AM120

L = 1216 mm / C = 400 mm

€ 2.246,00

Schienale inox (h. = 660 mm / sp. = 15 mm)

AM4-120 € 301,00

Estensione camino (h. 800 mm)

A/017/20/...\* € 152,00



### AM150

L = 1511 mm / C = 400 mm

€ 2.628,00

Schienale inox (h. = 660 mm / sp. = 15 mm)

AM4-150 € 363,00

Estensione camino (h. 800 mm)

A/017/20/...\* € 152,00

\* Per completare il codice dell'estensione copri camino, al posto dei puntini di sospensione "...", inserire: 00 per Bianco - 01 per Bianco Antico - 08 per Inox - 10 per Grafite / Mat - 52 per Rosso Borgogna - 54 per Blu - 56 per Verde

120 — 121

# Nostalgie

- Blocchi cottura
- Cappe
- Forni e sistemi di cottura e conservazione
- Piani cottura a gas e induzione

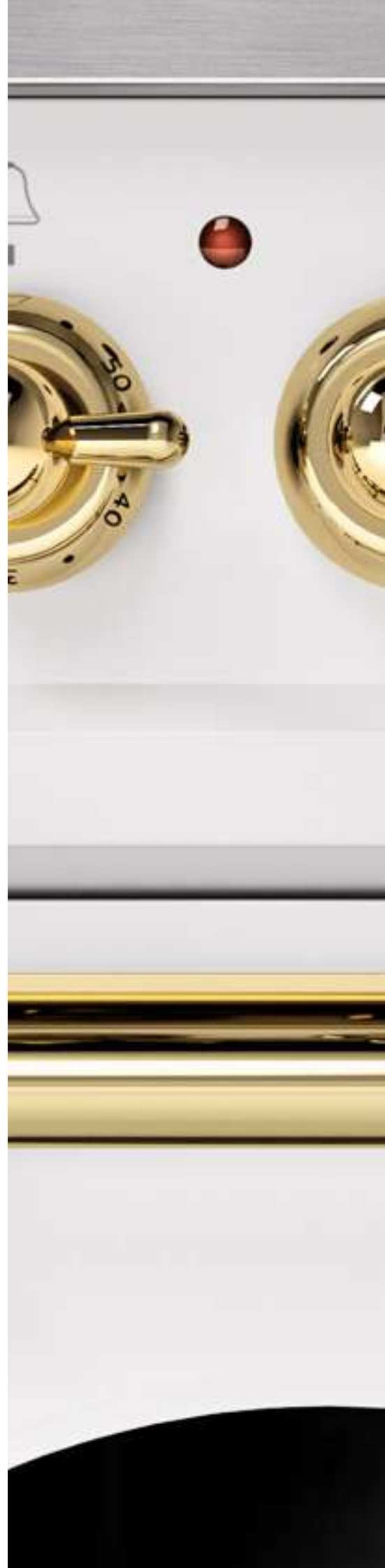







↑ P15FQNE3/BUC  
Blocco cottura Nostalgie da 150 cm  
con porta cieca e cornici Noblesse opzionali  
Scocca Rosso Borgogna e finiture Cromo

# Blocchi cottura

Nostalgie: tecnologie altamente professionali e materiali di eccellenza, con uno stile classico che suscita ogni giorno nuove emozioni. Cuore pulsante della cucina, questi blocchi cottura offrono una completa scelta di dimensioni (da 60 cm a 150 cm), possibilità di configurazione del piano, forno singolo o doppio, colori standard o tonalità RAL su richiesta, diverse finiture e accessori. Nostalgie si accompagna alle cornici Noblesse, elegante optional abbinato a maniglie e manopole. Per chi desidera un'estetica ancora più retrò, il forno è disponibile anche con porta cieca.

## Gamma colori

### Scocca



Bianco

Bianco  
antico

Inox



Grafite mat



Nero lucido



Blu

Rosso  
BorgognaVerde  
smeraldoRAL  
Ral Classic  
opzionale  
+ € 800,00

## Finiture

Manopole, maniglie, piedini, cornici (optional)



Ottone



Cromo



Brunito



Rame

# Piani per tutti i gusti.

I piani cottura offrono un'ampia gamma di configurazioni, permettendo di scegliere una soluzione ideale per ogni esigenza e desiderio, con tecnologie di qualità professionale: bruciatori a gas diversificati di potenza da 1,8 a 5 kW, Fry Top a gas con spessa piastra in acciaio inox, piastra Coup de Feu in ghisa con anelli, piastra elettrica in vetroceramica a induzione.

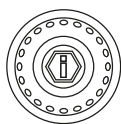

Bruciatori opzionali  
Dual a gas con  
potenza fino a 5 kW

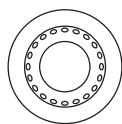

Spartifiamma in  
ottone Total Black  
con trattamento  
nanotecnologico  
antiaderente

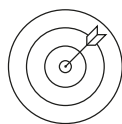

Piani cottura ad alta  
specializzazione

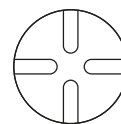

Piano cottura  
con griglie in ghisa



## Noblesse e porta cieca: optional con stile.

Disponibili come optional solo per la collezione Nostalgie, le cornici Noblesse sono più di un dettaglio: un segno grafico prezioso che incornicia i frontali, intonandosi alle finiture metalliche delle maniglie e delle manopole. La porta cieca è un altro optional che arricchisce lo stile esclusivo di Nostalgie, con un'ispirazione al passato che non può passare inosservata.



# I forni: grandi nelle dimensioni e nelle prestazioni.

Qualsiasi forno singolo o combinazione doppia tu scelga, hai a disposizione tutto lo spazio che ti serve, anche per cuocere portate di dimensioni importanti. Ad esempio, il forno da 60 cm ha un volume interno di 65 litri e quello da 80 cm ti offre una capacità di ben 97 litri!

- Grande capacità interna
- Doppio forno disponibile
- Controllo elettronico della temperatura
- Cavità interne forno rivestite in smalto "Easy Clean"
- Resistenza grill abbattibile per una più facile pulizia

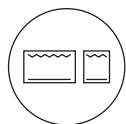

Controllo unico  
dei due forni

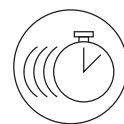

Quick start

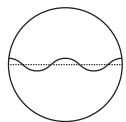

Controllo elettronico  
della temperatura  
puntuale

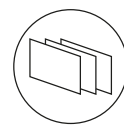

Porta fredda con  
triplo vetro estraibile



Scarico vapore



Porta e cassetto  
con sistema  
soft closing





# Abaco colori e finiture



Bianco antico



Bianco



Inox



Grafite mat



Cromo



Ottone



Rame



Brunito



↓ Modelli rappresentati  
con cornici Noblesse opzionali



Nero lucido



Blu



Verde smeraldo



Rosso Borgogna



Cromo



Ottone



Rame



Brunito

# Forni disponibili per blocchi cottura Nostalgie

## Caratteristiche generali

	<u>OV80 E3</u>	<u>OV80 H3</u>	<u>OV60 E3</u>
	Forno elettronico da 80 cm	Forno elettronico a gas+elettrico ventilato da 80 cm	Forno elettronico da 60 cm
Classe energetica	A+	A	A+
Numero funzioni	15	8	15
Temperatura di esercizio	30-300°C	30-300°C	30-300°C
Programmatore	elettronico	elettronico	elettronico
Controllo elettronico della temperatura	Si	Si	Si
Sonda di cottura	-	-	-
Illuminazione	Doppia luce interna	Doppia luce interna	Doppia luce interna
Chiusura porta soft-closing	Si	Si	Si
Vetri porta	Porta fredda a triplo vetro (EN60335-2-6-11.101)	Porta fredda a triplo vetro (EN60335-2-6-11.101)	Porta fredda a triplo vetro (EN60335-2-6-11.101)
Ventilazione	tangenziale di raffreddamento	tangenziale di raffreddamento	tangenziale di raffreddamento
Sicurezza bambini	Si	Si	Si

## Caratteristiche cavità

Muffola	con smalto easy clean	con smalto easy clean	con smalto easy clean
Dimensioni interne	64,5×36,5×41 cm	64×34×41 cm	43,7×36×41 cm
Capacità	97 L	89 L	65 L
Scarico vapori	a comando con opzione cottura a secco o umida	Si	a comando con opzione cottura a secco o umida
Resistenza grill abbattibile	Si	Si	Si
Girarrosto	diagonale	diagonale	-
Termostato	con sonda elettronica	con sonda elettronica	con sonda elettronica

## Consumi

Assorbimento massimo	2,75 kW	2,25 kW	2,45 kW
Resistenza elettrica superiore	1200 W	-	1000 W
Resistenza elettrica inferiore	1350 W	-	1100 W
Grill elettrico	2150 W	2150 W	2100 W
Resistenza circolare	2100 W	2100 W	2100 W
Brucciato inferiore a gas	3,70 kW	-	2,70 kW

## Funzioni

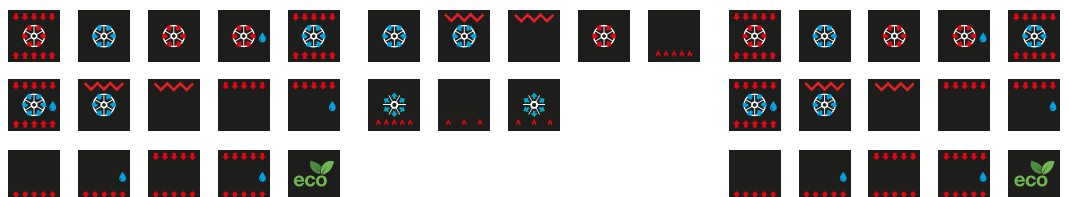

OV60 H3

Forno elettronico gas+elettrico ventilato da 60 cm

A
8
30-300°C
elettronico
Si
-
Doppia luce interna
Si
Porta fredda a triplo vetro (EN60335-2-6-11.101)
tangenziale di raffreddamento
Si
con smalto easy clean
43,7×34×41 cm
61 L
Si
Si
-
con sonda elettronica
2,20 kW
-
-
2100 W
2100 W
-

OV40 E3

Midi forno elettronico statico da 40 cm

A+
5
30-250°C
elettronico
Si
-
Luce interna
Si
Porta fredda a triplo vetro (EN60335-2-6-11.101)
tangenziale di raffreddamento
Si
con smalto easy clean
36,5×35,5×44 cm
57 L
Si
-
Si
con sonda elettronica
2,6 kW
850 W
950 W
1600 W
-
-

OV30 E3

Mini forno elettronico statico da 30 cm

A+
5
30-250°C
elettronico
Si
-
Luce interna
Si
Porta fredda a triplo vetro (EN60335-2-6-11.101)
tangenziale di raffreddamento
Si
con smalto easy clean
27,5×35,5×44 cm
43 L
Si
-
Si
con sonda elettronica
2,4 kW
800 W
800 W
1500 W
-
-

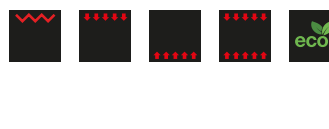
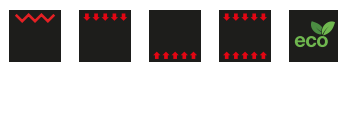

# P06N



## Gamma colori

### Scocca



Bianco antico



Bianco



Blu



Inox



Grafite mat



Nero lucido



Rosso  
Borgogna



Verde  
smeraldo

RAL

Ral Classic  
opzionale  
+ € 800,00

## Finiture

### Manopole, maniglie, cornici (optional)



Ottone



Rame



Cromo



Brunito

## Versione porta cieca optional

optional + € 350,00

Codice ordine: aggiungere la lettera "Q" prima della "N"

## Cornici Noblesse

optional → p.355



Forni disponibili

Forno elettrico

Forno principale:  
OV 60 E3

Assorbimento massimo:  
2,45 kW

Forno a gas

Forno principale:  
OV 60 H3

Assorbimento massimo:  
2,20 kW

Configurazioni

4 fuochi

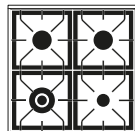

Induzione

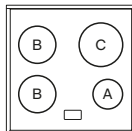

Forno elettrico

**P06NE3 \***

Ottone/Cromo € 2.492,00

Rame/Brunito € 2.628,00

**PI06NE3**

Ottone/Cromo € 3.481,00

Rame/Brunito € 3.589,00

Forno a gas

**P06NH3 \***

Ottone/Cromo € 2.608,00

Rame/Brunito € 2.745,00

Potenze

**A** Zona induzione  
Ø 145 mm  
1,4 kW

**B** Zona induzione  
Ø 180 mm  
1,85 kW

**C** Zona induzione  
Ø 210 mm  
2,3 kW

 Bruciatore  
a doppia corona  
min. 1,8 kW  
max. 4,3 kW

 Bruciatore  
grande  
min. 0,6 kW  
max. 3 kW

 Bruciatore  
piccolo  
min. 0,4 kW  
max. 1,8 kW

\*  Bruciatore Dual  
a doppia corona  
5,0 kW / 0,3 kW  
optional + € 132

Complementi  
e accessori

→ p.352

Cappa

AG60

€ 1.195,00

Pannello portamestoli

AP4-60

€ 163,00

Disegno tecnico  
e misure

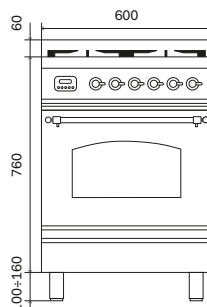
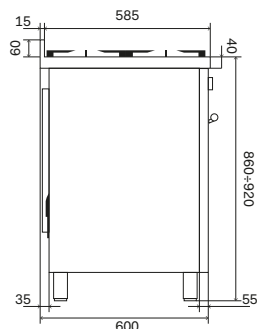

# P07N



## Gamma colori

### Scocca



Bianco antico



Bianco



Blu



Inox



Grafite mat



Nero lucido



Rosso  
Borgogna



Verde  
smeraldo



RAL  
Ral Classic  
opzionale  
+ € 800,00

## Finiture

### Manopole, maniglie, cornici (optional)



Ottone



Rame



Cromo



Brunito

## Versione porta cieca optional

optional + € 350,00

Codice ordine: aggiungere la lettera "Q" prima della "N"

## Cornici Noblesse

optional → p.355

Forni disponibili

Forno elettrico

Forno principale:  
OV 60 E3

Assorbimento massimo:  
2,45 kW

Forno a gas

Forno principale:  
OV 60 H3

Assorbimento massimo:  
2,20 kW

Configurazioni

4 fuochi

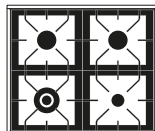

Forno elettrico

**P07NE3 \***

Ottone/Cromo € 2.492,00

Rame/Brunito € 2.628,00

Forno a gas

**P07NH3 \***

Ottone/Cromo € 2.608,00

Rame/Brunito € 2.745,00

Potenze



Bruciatore a doppia corona  
min. 1,8 kW  
max. 4,3 kW



Bruciatore grande  
min. 0,6 kW  
max. 3 kW



Bruciatore piccolo  
min. 0,4 kW  
max. 1,8 kW



\* Bruciatore Dual a doppia corona  
5,0 kW / 0,3 kW  
optional + € 132

Complementi e accessori

→ p.352

Cappa

AG70

€ 1.250,00

Pannello portamestoli

AP4-70

€ 169,00

Disegno tecnico e misure

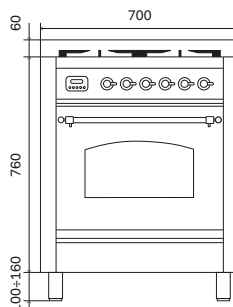
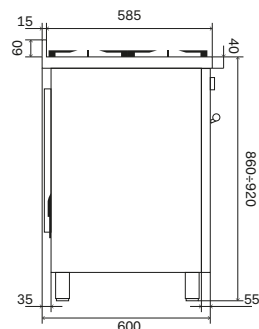

# P09N



Gamma colori

Scocca



Bianco antico



Bianco



Blu



Inox



Grafite mat



Nero lucido



Rosso  
Borgogna



Verde  
smeraldo



RAL  
Ral Classic  
opzionale  
+ € 800,00

Finiture

Manopole, maniglie, cornici (optional)



Ottone



Rame



Cromo



Brunito

Versione porta cieca optional

optional + € 350,00

Codice ordine: aggiungere la lettera "Q" prima della "N"

Cornici Noblesse

optional → p.355

Forni disponibili

Forno elettrico

Forno principale:  
OV 80 E3

Assorbimento massimo:  
2,75 kW

Forno a gas

Forno principale:  
OV 80 H3

Assorbimento massimo:  
2,25 kW

Configurazioni

6 fuochi

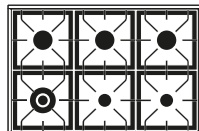

Fry-Top

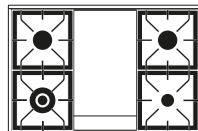

Pescera

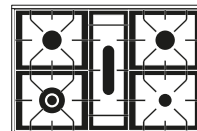

Forno elettrico

**P096NE3 \***

Ottone/Cromo € 3.419,00

Rame/Brunito € 3.526,00

**P09FNE3 \***

Ottone/Cromo € 3.704,00

Rame/Brunito € 3.836,00

**P09PNE3 \***

Ottone/Cromo € 3.285,00

Rame/Brunito € 3.330,00

Forno a gas

**P096NH3 \***

Ottone/Cromo € 3.535,00

Rame/Brunito € 3.643,00

**P09FNH3 \***

Ottone/Cromo € 3.821,00

Rame/Brunito € 3.952,00

**P09PNH3 \***

Ottone/Cromo € 3.401,00

Rame/Brunito € 3.447,00

2 zone induzione

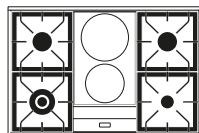

Induzione

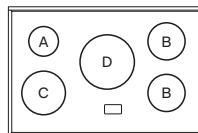

Forno elettrico

**P09INE3 \***

Ottone/Cromo € 3.554,00

Rame/Brunito € 3.686,00

**PI09NE3**

Ottone/Cromo € 4.172,00

Rame/Brunito € 4.279,00

Potenze

**A** Zona induzione  
Ø 145 mm  
1,4 kW

**B** Zona induzione  
Ø 180 mm  
1,85 kW

**C** Zona induzione  
Ø 210 mm  
2,3 kW

**D** Zona induzione  
Ø 260 mm  
2,6 kW

Induzione  
a due zone  
2x1,85 kW  
max. 3,7 kW

Bruciatore  
a doppia corona  
min. 1,8 kW  
max. 4,3 kW

Piastra Fry Top  
due bruciatori  
min. 0,4 kW  
max. 4,8 kW

Pescera  
min. 1,1 kW  
max. 3,1 kW

Bruciatore  
grande  
min. 0,6 kW  
max. 3 kW

Bruciatore  
piccolo  
min. 0,4 kW  
max. 1,8 kW

\* Bruciatore Dual  
a doppia corona  
5,0 kW / 0,3 kW  
optional + € 132

Complementi  
e accessori

→ p.352

Cappa

AG90

€ 1.288,00

Cappa

ANB90

Ottone/Cromo € 2.668,00

Rame/Brunito € 2.935,00

Pannello portamestoli

AP4-90

€ 222,00

Disegno tecnico  
e misure

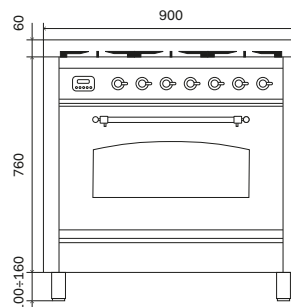
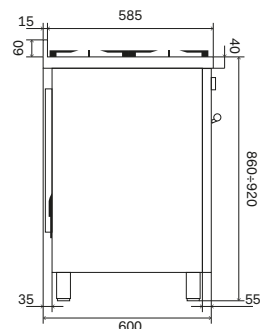



# PD09N



Gamma colori

Scocca



Bianco antico



Bianco



Blu



Inox



Grafite mat



Nero lucido



Rosso Borgogna



Verde smeraldo



RAL  
Ral Classic  
opzionale  
+ € 800,00

Finiture

Manopole, maniglie, cornici (optional)



Ottone



Rame



Cromo



Brunito

Versione porta cieca optional

optional + € 350,00

Codice ordine: aggiungere la lettera "Q" prima della "N"

Cornici Noblesse

optional → p.355

Forni disponibili

Forno elettrico

Forno principale:  
OV 60 E3

Forno secondario:  
OV 30 E3

Assorbimento massimo:  
2,45 kW

Assorbimento massimo:  
2,4 kW

Configurazioni

6 fuochi

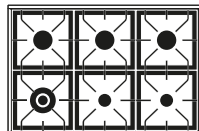

Fry-Top

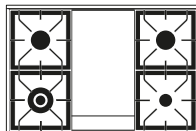

Pescera

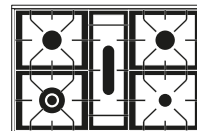

Forno elettrico

PD096NE3 \*

Ottone/Cromo € 4.131,00  
Rame/Brunito € 4.291,00

PD09FNE3 \*

Ottone/Cromo € 4.436,00  
Rame/Brunito € 4.589,00

PD09PNE3 \*

Ottone/Cromo € 3.990,00  
Rame/Brunito € 4.066,00

2 zone induzione

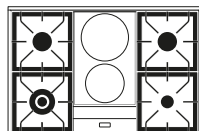

Induzione

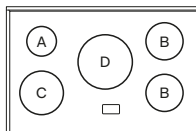

Forno elettrico

PD09INE3 \*

Ottone/Cromo € 4.669,00  
Rame/Brunito € 4.818,00

PDI09NE3

Ottone/Cromo € 4.865,00  
Rame/Brunito € 5.008,00

Potenze

A Zona induzione  
Ø 145 mm  
1,4 kW

B Zona induzione  
Ø 180 mm  
1,85 kW

C Zona induzione  
Ø 210 mm  
2,3 kW

D Zona induzione  
Ø 260 mm  
2,6 kW

Induzione  
a due zone  
2x1,85 kW  
max. 3,7 kW

Bruciatore  
a doppia corona  
min. 1,8 kW  
max. 4,3 kW

Piastra Fry Top  
due bruciatori  
min. 0,4 kW  
max. 4,8 kW

Pescera  
min. 1,1 kW  
max. 3,1 kW

Bruciatore  
grande  
min. 0,6 kW  
max. 3 kW

Bruciatore  
piccolo  
min. 0,4 kW  
max. 1,8 kW

\* Bruciatore Dual  
a doppia corona  
5,0 kW / 0,3 kW  
optional + € 132

Complementi  
e accessori

→ p.352

Cappa

AG90

€ 1.288,00

Cappa

ANB90

Ottone/Cromo € 2.668,00

Rame/Brunito € 2.935,00

Pannello portamestoli

AP4-90

€ 222,00

Disegno tecnico  
e misure

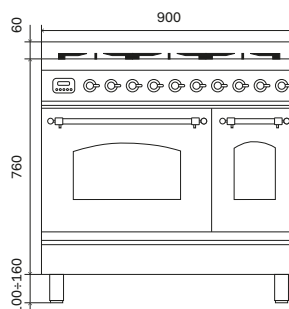
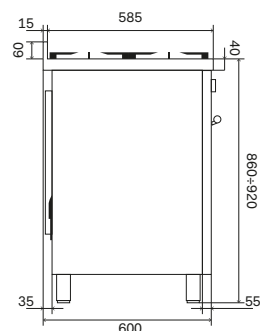

# PD10N



Gamma colori

Scocca



Bianco antico



Bianco



Blu



Inox



Grafite mat



Nero lucido



Rosso  
Borgogna



Verde  
smeraldo

RAL

Ral Classic  
opzionale  
+ € 800,00

Finiture

Manopole, maniglie, cornici (optional)



Ottone



Rame



Cromo



Brunito

Versione porta cieca optional

optional + € 350,00

Codice ordine: aggiungere la lettera "Q" prima della "N"

Cornici Noblesse

optional → p.355

Forni disponibili

Forno elettrico

Forno principale:  
OV 60 E3

Forno secondario:  
OV 40 E3

Assorbimento massimo:  
2,45 kW

Assorbimento massimo:  
2,6 kW

Configurazioni

6 fuochi

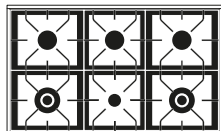

Coupe de Feu

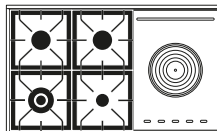

Fry-Top

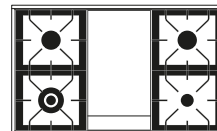

Forno elettrico

PD106NE3 \*

Ottone/Cromo € 4.345,00  
Rame/Brunito € 4.580,00

PD10SNE3 \*

Ottone/Cromo € 4.552,00  
Rame/Brunito € 4.788,00

PD10FNE3 \*

Ottone/Cromo € 4.632,00  
Rame/Brunito € 4.868,00

2 zone induzione

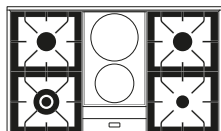

Induzione

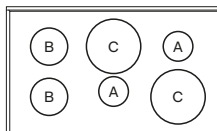

Forno elettrico

PD10INE3 \*

Ottone/Cromo € 4.928,00  
Rame/Brunito € 5.163,00

PDI10NE3

Ottone/Cromo € 5.394,00  
Rame/Brunito € 5.513,00

Potenze

A Zona induzione  
Ø 145 mm  
1,4 kW

B Zona induzione  
Ø 180 mm  
1,85 kW

C Zona induzione  
Ø 210 mm  
2,3 kW

Induzione  
a due zone  
2x1,85 kW  
max. 3,7 kW

Coupe de Feu  
min. 0,6 kW  
max. 3 kW

Bruciatore  
a doppia corona  
min. 1,8 kW  
max. 4,3 kW

Piastra Fry Top  
due bruciatori  
min. 0,4 kW  
max. 4,8 kW

Bruciatore  
grande  
min. 0,6 kW  
max. 3 kW

Bruciatore  
piccolo  
min. 0,4 kW  
max. 1,8 kW

\* Bruciatore Dual  
a doppia corona  
5,0 kW / 0,3 kW  
optional + € 132

Complementi  
e accessori

→ p.352

Cappa

AG100

€ 1.319,00

Cappa

ANB100

Ottone/Cromo € 2.873,00

Rame/Brunito € 3.160,00

Pannello portamestoli

AP4-100

€ 246,00

Disegno tecnico  
e misure

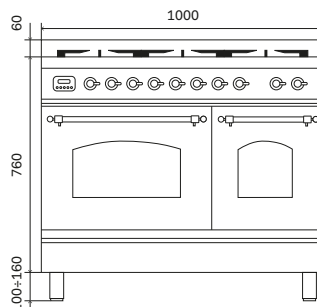
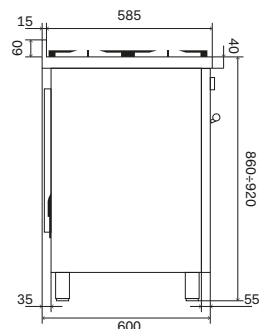

# P12N



## Gamma colori

### Scocca



Bianco antico



Bianco



Blu



Inox



Grafite mat



Nero lucido



Rosso  
Borgogna



Verde  
smeraldo



RAL  
Ral Classic  
opzionale  
+ € 800,00

## Finiture

### Manopole, maniglie, cornici (optional)



Ottone



Rame



Cromo



Brunito

## Versione porta cieca optional

optional + € 350,00

Codice ordine: aggiungere la lettera "Q" prima della "N"

## Cornici Noblesse

optional → p.355



Forni disponibili

Forno elettrico

Forno principale:  
OV 80 E3

Forno secondario:  
OV 30 E3

Assorbimento massimo:  
2,75 kW

Assorbimento massimo:  
2,4 kW

Configurazioni

7 fuochi



8 Fuochi

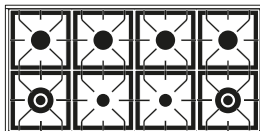

Coupe de Feu

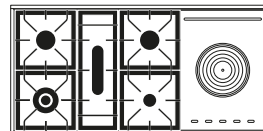

Forno elettrico

**P127NE3 \***

Ottone/Cromo € 8.797,00  
Rame/Brunito € 9.075,00

**P128NE3 \***

Ottone/Cromo € 8.797,00  
Rame/Brunito € 9.075,00

**P12SNE3 \***

Ottone/Cromo € 8.797,00  
Rame/Brunito € 9.075,00

Fry-Top

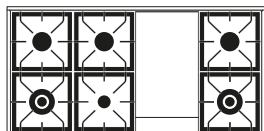

Fry Top + 2 zone induzione

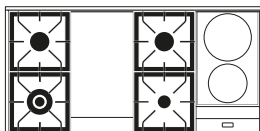

Forno elettrico

**P12FNE3 \***

Ottone/Cromo € 8.797,00  
Rame/Brunito € 9.075,00

**P12FINE3 \***

Ottone/Cromo € 8.797,00  
Rame/Brunito € 9.075,00

Potenze

Induzione a due zone  
2x1,85 kW  
max. 3,7 kW

Coupe de Feu  
min. 0,6 kW  
max. 3 kW

Bruciatore a doppia corona  
min. 1,8 kW  
max. 4,3 kW

Piastra Fry Top due bruciatori  
min. 0,4 kW  
max. 4,8 kW

Pescera  
min. 1,1 kW  
max. 3,1 kW

Bruciatore grande  
min. 0,6 kW  
max. 3 kW

Bruciatore piccolo  
min. 0,4 kW  
max. 1,8 kW

**\* Bruciatore Dual a doppia corona**  
5,0 kW / 0,3 kW  
**optional + € 132**

Complementi e accessori

→ p.352

Cappa

AG120

€ 1.662,00

Cappa

ANB120

Ottone/Cromo € 3.078,00

Rame/Brunito € 3.386,00

Pannello portamestoli

AP4-120

€ 301,00

Disegno tecnico e misure

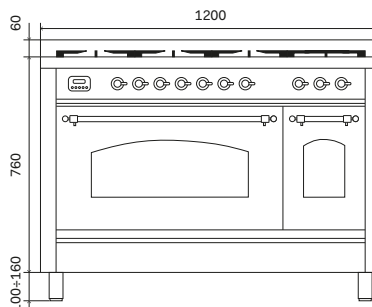
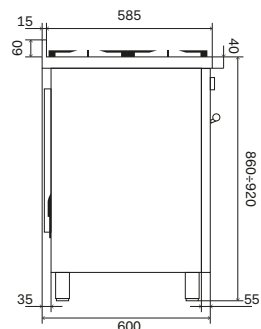

# P15N



Gamma colori

Scocca



Bianco antico



Bianco



Blu



Inox



Grafite mat



Nero lucido



Rosso  
Borgogna



Verde  
smeraldo



RAL  
Ral Classic  
opzionale  
+ € 800,00

Finiture

Manopole, maniglie, cornici (optional)



Ottone



Rame



Cromo



Brunito

Versione porta cieca optional

optional + € 350,00

Codice ordine: aggiungere la lettera "Q" prima della "N"

Cornici Noblesse

optional → p.355

Forni disponibili

Forno elettrico

Forno principale:  
OV 80 E3

Forno secondario:  
OV 60 E3

Assorbimento massimo:  
2,75 kW

Assorbimento massimo:  
2,45 kW

Configurazioni

Coupe de Feu

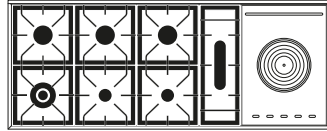

Fry-Top

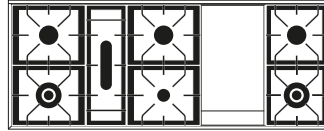

Fry-Top + Coup de Feu

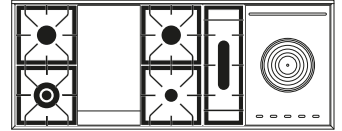

Forno elettrico

**P15SNE3 \***

Ottone/Cromo € 13.211,00  
Rame/Brunito € 13.505,00

**P15FNE3 \***

Ottone/Cromo € 13.211,00  
Rame/Brunito € 13.505,00

**P15FSNE3 \***

Ottone/Cromo € 13.211,00  
Rame/Brunito € 13.505,00

Potenze

 Coupe de Feu  
min. 0,6 kW  
max. 3 kW

 Bruciatore a doppia corona  
min. 1,8 kW  
max. 4,3 kW

 Piastra Fry Top due bruciatori  
min. 0,4 kW  
max. 4,8 kW

 Pescera  
min. 1,1 kW  
max. 3,1 kW

 Bruciatore grande  
min. 0,6 kW  
max. 3 kW

 Bruciatore piccolo  
min. 0,4 kW  
max. 1,8 kW

\*  Bruciatore Dual a doppia corona  
5,0 kW / 0,3 kW  
optional + € 132

Complementi e accessori

→ p.352

Cappa **AG150**  
€ 1.911,00

Cappa **ANB150**  
Ottone/Cromo € 3.489,00  
Rame/Brunito € 3.837,00

Pannello portamestoli **AP4-150**  
€ 363,00

Disegno tecnico e misure

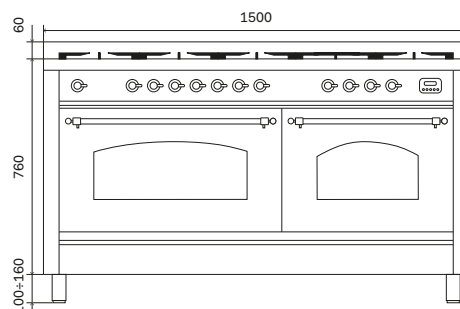
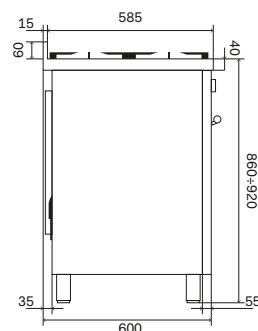



# Cappe

Concepito per un ideale abbinamento con i blocchi cottura Nostalgia con profili optional Noblesse, queste cappe hanno una forma che ricorda le cucine di una volta, ma sono dotate delle più moderne tecnologie di aspirazione e purificazione dell'aria. Il filtro in acciaio trattiene con efficacia le particelle di grasso.

## Gamma colori

### Scocca



Bianco

Bianco  
antico

Inox



Grafite mat



Nero lucido



Blu

Rosso  
BorgognaVerde  
smeraldo

RAL

Ral Classic  
opzionale  
+ € 800,00

## Finiture

### Cornici



Ottone



Cromo



Brunito



Rame



# ANB

Cappa a parete

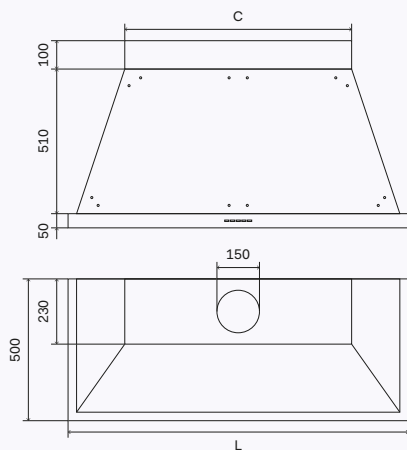

## Caratteristiche generali

- Spia automatica per pulizia filtri
- Funzione di spegnimento ritardato automatico
- Foro camino di uscita da 15 cm
- Potenza massima: 270W
- Classe energetica A
- Cassa in acciaio inox AISI 304 (solo modelli inox)
- Filtri in alluminio anodizzato
- Aspirazione 750 m<sup>3</sup>/h
- Predisposizione telecomando (optional)
- Comandi a quattro velocità (1-2-3-Intensiva)
- Luci LED anteriori

## Velocità cappa

VELOCITÀ	W	Pa	m3/h	dB
1	159	152	330	44
2	195	305	465	49
3	235	551	615	55
4	270	841	752	59

## Accessori

Descrizione	Codice	Prezzo
Telecomando per cappe	A/301/02	€ 84,00
Filtri per cappa - filtri ai carboni attivi per installazione con ricircolo dell'aria.	A/076/23	€ 35,00

## Gamma colori

Scocca



Bianco



Bianco antico



Inox



Grafite mat



Nero lucido



Blu



Rosso Borgogna



Verde smeraldo



RAL Classic  
opzionale  
+ € 800,00

## Finiture

Cornici



Ottone



Rame



Cromo



Brunito



## ANB90

L = 900 mm / C = 500 mm

Ottone / Cromo € 2.668,00

Brunito / Rame € 2.935,00

Schienale inox (h. = 660 mm / sp. = 15 mm)

AP4-90 € 222,00



## ANB100

L = 1000 mm / C = 600 mm

Ottone / Cromo € 2.873,00

Brunito / Rame € 3.160,00

Schienale inox (h. = 660 mm / sp. = 15 mm)

AP4-100 € 246,00



## ANB120

L = 1200 mm / C = 800 mm

Ottone / Cromo € 3.078,00

Brunito / Rame € 3.386,00

Schienale inox (h. = 660 mm / sp. = 15 mm)

AP4-120 € 301,00



## ANB150

L = 1500 mm / C = 1100 mm

Ottone / Cromo € 3.489,00

Brunito / Rame € 3.837,00

Schienale inox (h. = 660 mm / sp. = 15 mm)

AP4-150 € 363,00

# AG

Cappa a parete

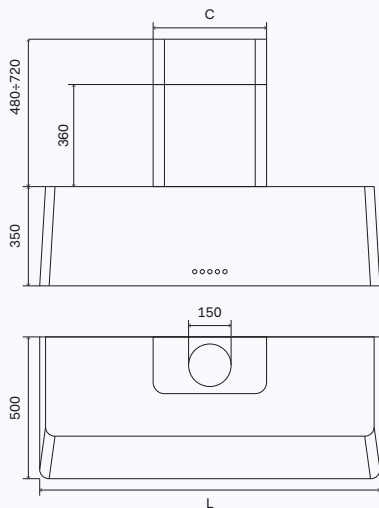

## Caratteristiche generali

- Spia automatica per pulizia filtri
- Funzione di spegnimento ritardato automatico
- Foro camino di uscita da 15 cm
- Potenza massima: 355W
- Classe energetica A
- Cassa in acciaio inox AISI 304 (solo modelli inox)
- Filtri in alluminio anodizzato
- Aspirazione 890 m<sup>3</sup>/h
- Predisposizione telecomando (optional)
- Comandi a quattro velocità (1-2-3-Intensiva)
- Disponibile in versione aspirante o filtrante
- Luci LED anteriori

## Velocità cappa

VELOCITÀ	W	Pa	m <sup>3</sup> /h	dB
1	86	355	270	47
2	153	471	379	56
3	249	514	536	64
4	350	539	890	74

## Accessori

Descrizione	Codice	Prezzo
Telecomando per cappe	A/301/01	€ 105,00
Filtri per cappa - filtri ai carboni attivi per installazione con ricircolo dell'aria.	G/076/09	€ 54,00

## Gamma colori

Scocca



Bianco



Bianco  
antico



Inox



Grafite mat



Blu



Rosso  
Borgogna



Verde  
smeraldo



RAL  
Ral Classic  
opzionale  
+ € 800,00



### AG60

L = 600 mm / C = 250 mm

€ 1.195,00

Schienale inox (h. = 660 mm / sp. = 15 mm)

AP4-60 € 163,00

Estensione camino (h. 800 mm)

A/017/23/...\* € 152,00



### AG70

L = 700 mm / C = 250 mm

€ 1.250,00

Schienale inox (h. = 660 mm / sp. = 15 mm)

AP4-70 € 169,00

Estensione camino (h. 800 mm)

A/017/23/...\* € 152,00



### AG90

L = 900 mm / C = 250 mm

€ 1.288,00

Schienale inox (h. = 660 mm / sp. = 15 mm)

AP4-90 € 222,00

Estensione camino (h. 800 mm)

A/017/23/...\* € 152,00



### AG100

L = 1000 mm / C = 250 mm

€ 1.319,00

Schienale inox (h. = 660 mm / sp. = 15 mm)

AP4-100 € 246,00

Estensione camino (h. 800 mm)

A/017/23/...\* € 152,00



### AG120

L = 1200 mm / C = 400 mm

€ 1.662,00

Schienale inox (h. = 660 mm / sp. = 15 mm)

AP4-120 € 301,00

Estensione camino (h. 800 mm)

A/017/20/...\* € 152,00



### AG150

L = 1500 mm / C = 400 mm

€ 1.911,00

Schienale inox (h. = 660 mm / sp. = 15 mm)

AP4-150 € 363,00

Estensione camino (h. 800 mm)

A/017/20/...\* € 152,00

\* Per completare il codice dell'estensione copri camino, al posto dei puntini di sospensione "...", inserire: 00 per Bianco - 01 per Bianco Antico - 08 per Inox - 10 per Grafite / Mat - 52 per Rosso Borgogna - 54 per Blu - 56 per Verde



↑ 645SNZT4/MGG  
Forno Pizza 400° built-in  
Scocca Grafite mat e finiture Ottone

# Forni e sistemi combinati di cottura e conservazione

Forni con una capienza ideale per ogni spazio ed esigenza, controllo elettronico della temperatura per una cottura perfettamente omogenea: Nostalgie ti garantisce prestazioni di livello professionale, su misura per la cucina di casa tua. Con l'abbattitore puoi passare in brevissimo tempo dal calore del forno a  $-3^{\circ}\text{C}$  (frigo), oppure dalla temperatura ambiente a  $-20^{\circ}\text{C}$  (surgelazione) per conservare in sicurezza, velocizzare il lavoro in cucina e ridurre gli sprechi. Il sottovuoto aggiunge un'ulteriore modalità di conservazione e permette la cottura sous vide.

## Gamma colori

### Scocca



Bianco



Bianco  
antico



Inox



Grafite mat



Ramato



Rosso  
Borgogna

## Finiture

### Manopole, maniglie



Ottone



Cromo



Brunito



# Colonna Stellata CSTARSN



## Gamma colori

Scocca



Bianco



Bianco  
antico



Inox



Grafite mat



Rosso  
Borgogna

## Finiture

Maniglie, manopole e cornici



Ottone



Brunito



Cromo

## Prezzo

Codice ordine: CSTARSN

Cromo / Ottone € 12.814,00

Brunito € 12.931,00

## Ultracombi

### Funzioni

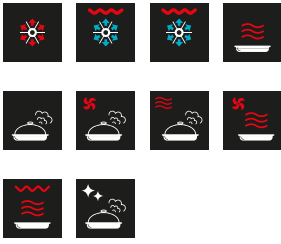

### Caratteristiche generali

- Temperatura di esercizio 30-250°C
- Programmatore elettronico touch TFT
- Controllo elettronico della temperatura
- Sonda di cottura
- Illuminazione Luce interna alogena
- Vetri porta Porta fredda a triplo vetro (EN60335-2-6-11.101)
- Isolamento ad alta densità
- Ventilazione tangenziale di raffreddamento a doppia velocità
- Sicurezza bambini

### Caratteristiche cavità

- Muffola in acciaio inox AISI 304
- Dimensioni interne 41,5x21x41 cm
- Capacità 36 L
- Termostato con sonda elettronica

### Consumi

- |                        |        |
|------------------------|--------|
| • Assorbimento massimo | 3,4 kW |
| • Grill elettrico      | 1900 W |
| • Resistenza circolare | 1600 W |
| • Generatore vapore    | 1200 W |
| • Generatore microonde | 1600 W |

## Abbattitore

### Funzioni



### Caratteristiche generali

- 3 griglie
- Lievitazione
- Abbattimento dal forno al frigo (+4°C)
- Surgelazione da temperatura ambiente a -20°C
- Raffreddamento rapido
- Scongelamento
- Pronto in tavola
- Cottura lenta
- Cottura sous vide

### Caratteristiche cavità

- Muffola in acciaio inox AISI 304
- Capacità 40 L

### Consumi

- |                         |       |
|-------------------------|-------|
| • Assorbimento massimo: | 300 W |
|-------------------------|-------|

## Sottovuoto

### Funzioni



### Caratteristiche generali

- Marinatura
- Frollatura
- Sigillatura a 3 livelli
- H2OUT: ciclo di deumidificazione

### Caratteristiche cavità

- Dimensioni interne
- Capacità 7,5 L

### Consumi

- |                         |       |
|-------------------------|-------|
| • Assorbimento massimo: | 240 W |
|-------------------------|-------|

### Disegno tecnico e misure

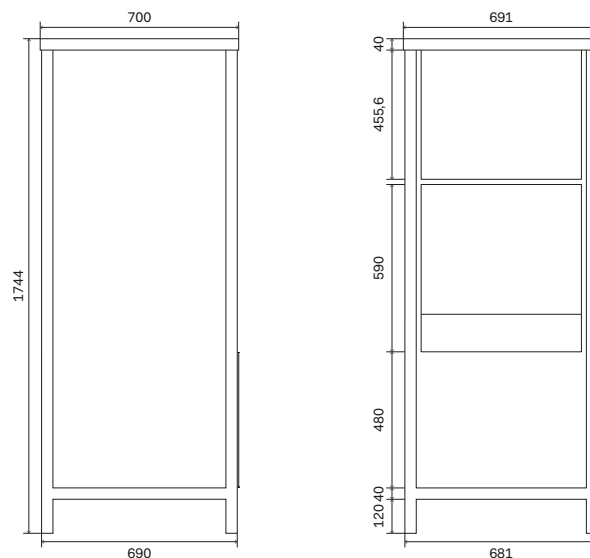

# 645SNZT4

Forno elettrico compatto 400°C, acciaio inox o acciaio verniciato, 60 cm, 30-400°C

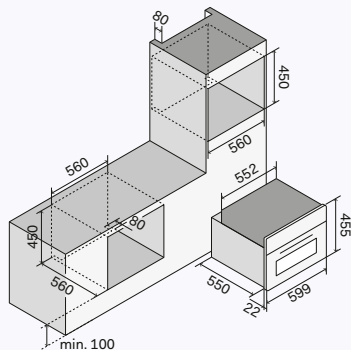

## Caratteristiche generali

- Classe energetica A
- Temperatura di esercizio 30-400°C
- Programmatore elettronico touch TFT
- Controllo elettronico della temperatura
- Illuminazione Luce interna
- Vetri porta Porta fredda a quattro vetri (EN60335-2-6-11.101)
- Isolamento ad alta densità
- Ventilazione tangenziale di raffreddamento
- Sicurezza bambini

## Caratteristiche cavità

- Muffola in acciaio inox AISI 304
- Dimensioni interne 44x21x40,5 cm
- Capacità 37 L
- Scarico vapori a comando con opzione cottura a secco o umida
- Termostato con sonda elettronica

## Consumi

- |                                  |        |
|----------------------------------|--------|
| • Assorbimento massimo           | 2,9 kW |
| • Resistenza elettrica superiore | 900 W  |
| • Resistenza elettrica inferiore | 1300 W |
| • Grill elettrico                | 1600 W |
| • Resistenza circolare           | 2000 W |

## Gamma colori



Bianco  
antico



Bianco



Inox



Grafite mat



Rosso  
Borgogna

## Finiture



Ottone



Cromo



Brunito

## Funzioni

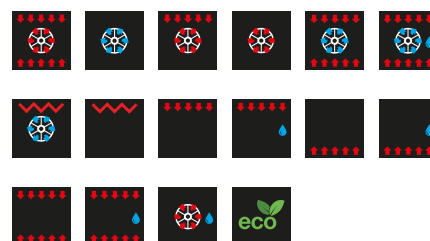

## Prezzo

Codice ordine: 645SNZT4

Ottone/Cromo € 2.059,00

Brunito € 2.107,00

# 645SNHSW

Forno trivalente compatto: aria calda, vapore, microonde, acciaio inox o acciaio verniciato, 60 cm, 30-250°C

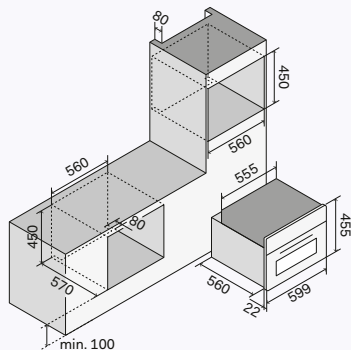

## Caratteristiche generali

- Temperatura di esercizio 30-250°C
- Programmatore elettronico touch TFT
- Controllo elettronico della temperatura
- Sonda di cottura
- Illuminazione Luce interna alogena
- Vetri porta Porta fredda a triplo vetro (EN60335-2-6-11.101)
- Isolamento ad alta densità
- Ventilazione tangenziale di raffreddamento a doppia velocità
- Sicurezza bambini

## Caratteristiche cavità

- Muffola in acciaio inox AISI 304
- Dimensioni interne 41,5×21×41 cm
- Capacità 36 L
- Termostato con sonda elettronica

## Consumi

- |                        |        |
|------------------------|--------|
| • Assorbimento massimo | 3,4 kW |
| • Grill elettrico      | 1900 W |
| • Resistenza circolare | 1600 W |
| • Generatore vapore    | 1200 W |
| • Generatore microonde | 1600 W |

## Gamma colori



Bianco  
antico



Bianco



Inox



Grafite mat



Rosso  
Borgogna

## Finiture



Ottone



Cromo



Brunito

## Funzioni

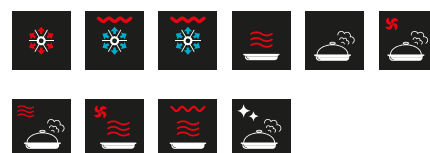

## Prezzo

Codice ordine: 645SNHSW

Ottone/Cromo € 2.913,00

Brunito € 2.960,00

# OV60SNT3

Forno elettrico, acciaio inox o acciaio verniciato, 60 cm, 30-320°C

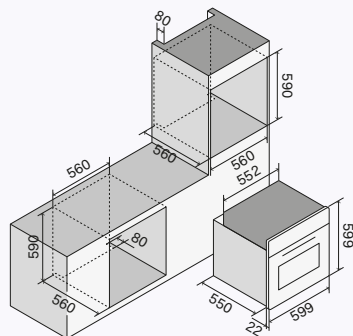

## Caratteristiche generali

- Classe energetica A+
- Temperatura di esercizio 30-320°C
- Programmatore elettronico touch TFT
- Controllo elettronico della temperatura
- Sonda di cottura
- Illuminazione Doppia luce interna
- Accensione automatica della luce ad apertura porta
- Porta forno full glass
- Chiusura porta soft-closing
- Vetri porta Porta fredda a triplo vetro (EN60335-2-6-11.101)
- Isolamento ad alta densità
- Ventilazione tangenziale di raffreddamento
- Sicurezza bambini

## Caratteristiche cavità

- Muffola con smalto easy clean
- Dimensioni interne 43,7x36x41 cm
- Capacità 65 L
- Scarico vapori a comando con opzione cottura a secco o umida
- Resistenza grill abbattibile
- Termostato con sonda elettronica

## Consumi

- |                                  |         |
|----------------------------------|---------|
| • Assorbimento massimo           | 2,45 kW |
| • Resistenza elettrica superiore | 1000 W  |
| • Resistenza elettrica inferiore | 1100 W  |
| • Grill elettrico                | 2100 W  |
| • Resistenza circolare           | 2100 W  |

## Gamma colori



## Finiture

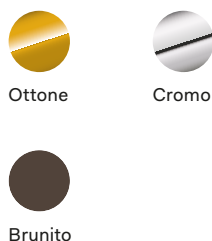

## Funzioni

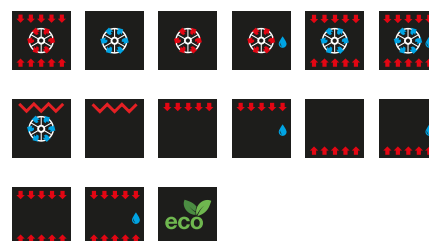

## Prezzo

Codice ordine: OV60SNT3

Ottone/Cromo € 1.659,00

Brunito € 1.708,00

# OV91SNT3

Forno elettrico, acciaio inox o acciaio verniciato, 90 cm, 30-300°C

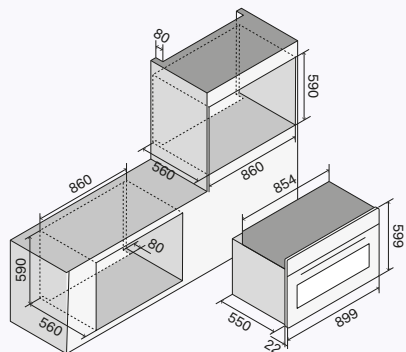

## Caratteristiche generali

- Classe energetica A
- Temperatura di esercizio 30-300°C
- Programmatore elettronico touch TFT
- Controllo elettronico della temperatura
- Sonda di cottura
- Illuminazione Doppia luce interna
- Accensione automatica della luce ad apertura porta
- Porta forno full glass
- Chiusura porta soft-closing
- Vetri porta Porta fredda a triplo vetro (EN60335-2-6-11.101)
- Isolamento ad alta densità
- Ventilazione tangenziale di raffreddamento
- Sicurezza bambini

## Caratteristiche cavità

- Muffola con smalto easy clean
- Dimensioni interne 74x36,5x41 cm
- Capacità 110 L
- Scarico vapori a comando con opzione cottura a secco o umida
- Resistenza grill abbattibile
- Girarrosto diagonale
- Termostato con sonda elettronica

## Consumi

- Assorbimento massimo 2,95 kW
- Resistenza elettrica superiore 1200 W
- Resistenza elettrica inferiore 1560 W
- Grill elettrico 2150 W
- Resistenza circolare 2100 W

## Gamma colori



## Finiture

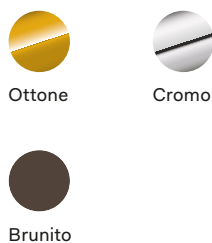

## Funzioni

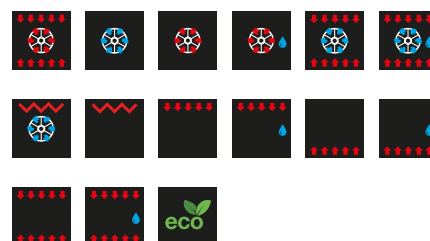

## Prezzo

Codice ordine: OV91SNT3

Ottone/Cromo € 2.682,00

Brunito € 2.763,00



# OV60SNE3

Forno elettrico, acciaio inox o acciaio verniciato, 60 cm, 30-300°C

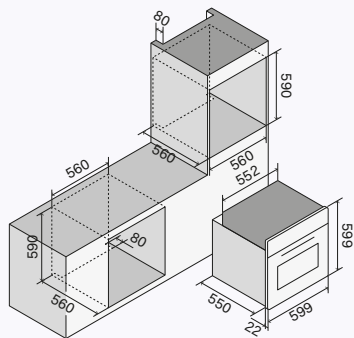

## Caratteristiche generali

- Classe energetica A+
- Temperatura di esercizio 30-300°C
- Programmatore elettronico
- Controllo elettronico della temperatura
- Illuminazione Doppia luce interna
- Accensione automatica della luce ad apertura porta
- Porta forno full glass
- Chiusura porta soft-closing
- Vetri porta Porta fredda a triplo vetro (EN60335-2-6-11.101)
- Isolamento ad alta densità
- Ventilazione tangenziale di raffreddamento
- Sicurezza bambini

## Caratteristiche cavità

- Muffola con smalto easy clean
- Dimensioni interne 43,7×36×41 cm
- Capacità 65 L
- Scarico vapori a comando con opzione cottura a secco o umida
- Resistenza grill abbattibile
- Termostato con sonda elettronica

## Consumi

- |                                  |         |
|----------------------------------|---------|
| • Assorbimento massimo           | 2,45 kW |
| • Resistenza elettrica superiore | 1000 W  |
| • Resistenza elettrica inferiore | 1100 W  |
| • Grill elettrico                | 2100 W  |
| • Resistenza circolare           | 2100 W  |

## Gamma colori



Bianco  
antico



Bianco



Inox



Grafite mat



Ottone



Cromo



Rosso  
Borgogna



Ramato

## Finiture

## Funzioni

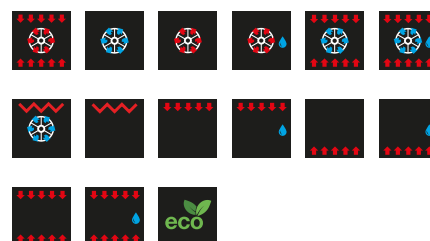

## Prezzo

Codice ordine: OV60SNE3

Ottone/Cromo

€ 1.356,00

# OV90SNE3

Forno elettrico, acciaio inox o acciaio verniciato, 90 cm, 30-300°C

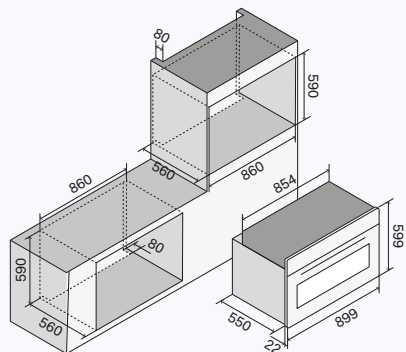

## Caratteristiche generali

- Classe energetica A+
- Temperatura di esercizio 30-300°C
- Controllo elettronico della temperatura
- Illuminazione Doppia luce interna
- Accensione automatica della luce ad apertura porta
- Porta forno full glass
- Chiusura porta soft-closing
- Vetri porta Porta fredda a triplo vetro (EN60335-2-6-11.101)
- Isolamento ad alta densità
- Ventilazione tangenziale di raffreddamento
- Sicurezza bambini

## Caratteristiche cavità

- Muffola con smalto easy clean
- Dimensioni interne 64,5×36,5×41 cm
- Capacità 97 L
- Scarico vapori a comando con opzione cottura a secco o umida
- Resistenza grill abbattibile
- Girarrosto diagonale
- Termostato con sonda elettronica

## Consumi

- Assorbimento massimo 2,75 kW
- Resistenza elettrica superiore 1200 W
- Resistenza elettrica inferiore 1350 W
- Grill elettrico 2150 W
- Resistenza circolare 2100 W

## Gamma colori



## Finiture



## Funzioni

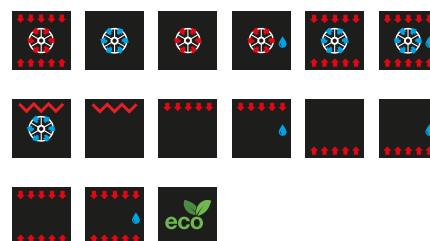

## Prezzo

Codice ordine: OV90SNE3

Ottone/Cromo € 1.520,00

# BC645SNTC

Abbattitore di temperatura da incasso

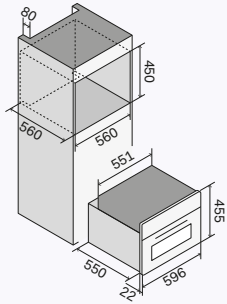

## Caratteristiche generali

- 3 griglie
- Lievitazione
- Abbattimento dal forno al frigo (+4°C)
- Surgelazione da temperatura ambiente a -20°C
- Raffreddamento rapido
- Scongelamento
- Pronto in tavola
- Cottura lenta
- Cottura sous vide

## Caratteristiche cavità

- Muffola in acciaio inox AISI 304
- Capacità 40 L

## Consumi

- Assorbimento massimo 300 kW

## Gamma colori



Bianco



Bianco antico



Inox



Grafite mat



Rosso Borgogna

## Finiture



Ottone



Brunito



Cromo

## Funzioni



## Prezzo

Codice ordine: BC645SNTC

Ottone/Cromo € 3.626,00

Brunito € 3.676,00

# VM615SC

Confezionatrice sottovuoto da incasso

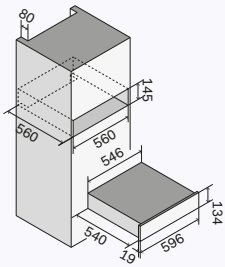

## Caratteristiche generali

- Marinatura
- Frollatura
- Sigillatura a 3 livelli
- H2OUT: ciclo di deumidificazione

## Caratteristiche cavità

- Dimensioni interne 30×36×10 cm
- Capacità 7,5 L

## Consumi

- Assorbimento massimo: 240 W

## Gamma colori



Bianco



Bianco  
antico



Inox



Rosso  
Borgogna



Grafite mat

## Funzioni



## Prezzo

Codice ordine: VM615SC

€ 2.456,00

# 615SCWD

Cassetto riscaldato da incasso

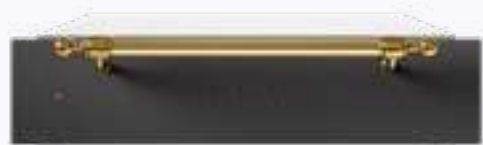
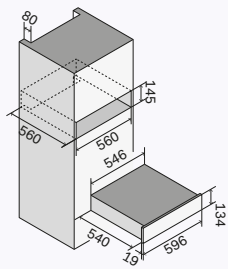

## Caratteristiche generali

- Temperatura di esercizio 40-80°C
- Programmatore tasto on/off
- Ventilazione tangenziale
- Riscaldamento ventilato
- Fondo antiscivolo
- Installabile singolarmente o in abbinamento ai modelli 645 per l'inserimento in un foro da 60 standard

## Caratteristiche cavità

- Termostato analogico
- Dimensioni interne 41x50x12 cm
- Capacità 25 L

## Consumi

- Assorbimento massimo: 400 W

## Gamma colori



Bianco



Bianco  
antico



Inox



Grafite mat



Rosso  
Borgogna

## Finiture



Ottone



Brunito



Cromo

## Prezzo

Codice ordine: 615SCWD

Ottone / Cromo € 683,00

Brunito € 719,00







↑ HCB906CN/MGG  
Piano cottura built-in da 90 cm  
Scocca Grafite mat e finiture Ottone

# Piani cottura

Caratterizzati dalle manopole che riprendono le forme delle antiche cucine artigianali, i piani cottura Nostalgie rappresentano lo stato dell'arte più attuale delle tecnologie, con una scelta completa di dimensioni e configurazioni. Gli spartifiamma in ottone, materiale altamente resistente al fuoco e all'usura, sono ulteriormente protetti da uno speciale trattamento nanotecnologico, con una finitura Total Black che gli conferisce un'estetica hi-tech. I piani a induzione permettono un totale controllo della temperatura e garantiscono la massima sicurezza d'uso.

## Gamma colori

### Scocca



Bianco



Bianco  
antico



Inox



Grafite mat



Ramato

## Finiture

### Manopole



Ottone



Cromo



Brunito

# HCB60CN

Piano cottura a gas in acciaio inox o acciaio smaltato, 58 cm



Caratteristiche generali

- Robuste griglie in ghisa
- Accensione elettrica integrata
- Fiamma regolabile in continuo
- Valvola di sicurezza
- Spartifiamma in ottone con trattamento nanotecnologico antiaderente

Consumi

- Bruciatore doppia corona  
Ø 120 mm 4,3 kW / 1,8 kW
- Bruciatore grande  
Ø 90 mm 3 kW / 0,6 kW
- Bruciatore piccolo  
Ø 60 mm 2 x 1,8 kW / 0,4 kW

# HCB70CN

Piano cottura a gas in acciaio inox o acciaio smaltato, 70 cm



Caratteristiche generali

- Robuste griglie in ghisa
- Accensione elettrica integrata
- Fiamma regolabile in continuo
- Valvola di sicurezza
- Spartifiamma in ottone con trattamento nanotecnologico antiaderente

Consumi

- Bruciatore doppia corona  
Ø 120 mm 4,3 kW / 1,8 kW
- Bruciatore grande  
Ø 90 mm 2 x 3 kW / 0,6 kW
- Bruciatore piccolo  
Ø 60 mm 2 x 1,8 kW / 0,4 kW

Gamma colori piano



Finiture manopole

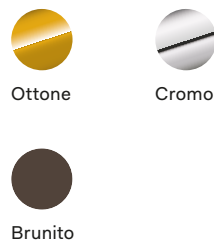

Gamma colori piano

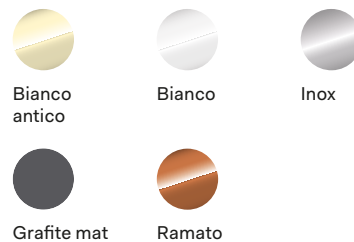

Finiture manopole

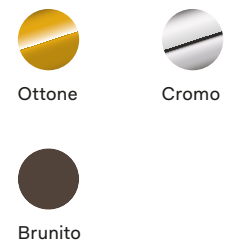

Misure

Dimensione foro incasso: 555x475 mm

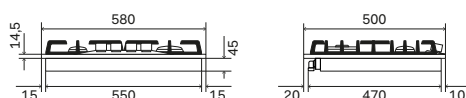

Misure

Dimensione foro incasso: 555x475 mm

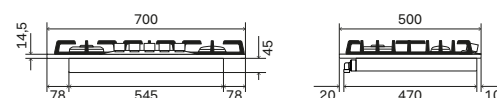

Prezzo

Codice ordine: HCB60CN *	
Ottone/Cromo	€ 660,00
Brunito	€ 688,00

Optional

→ p.352

\*  Bruciatore Dual a doppia corona 4,5 kW / 0,3 kW optional + € 70

Prezzo

Codice ordine: HCB70CN	
Ottone/Cromo	€ 795,00
Brunito	€ 830,00

Optional

→ p.352

# HCB70SDN

Piano cottura a gas in acciaio inox o acciaio smaltato, 70 cm



# HCB906CN

Piano cottura a gas in acciaio inox o acciaio smaltato, 86 cm



Caratteristiche generali

- Robuste griglie in ghisa
- Accensione elettrica integrata
- Fiamma regolabile in continuo
- Valvola di sicurezza
- Spartifiamma in ottone con trattamento nanotecnologico antiaderente

Consumi

- Bruciatore Dual  
Ø 120 mm 4,5 kW / 0,3 kW
- Bruciatore grande  
Ø 90 mm 2 x 3 kW / 0,6 kW
- Bruciatore piccolo  
Ø 60 mm 2 x 1,8 kW / 0,4 kW

Caratteristiche generali

- Robuste griglie in ghisa
- Accensione elettrica integrata
- Fiamma regolabile in continuo
- Valvola di sicurezza
- Spartifiamma in ottone con trattamento nanotecnologico antiaderente

Consumi

- Bruciatore doppia corona  
Ø 120 mm 4,3 kW / 1,8 kW
- Bruciatore grande  
Ø 90 mm 2 x 3 kW / 0,6 kW
- Bruciatore piccolo  
Ø 60 mm 3 x 1,8 kW / 0,4 kW

Gamma colori piano



Finiture manopole

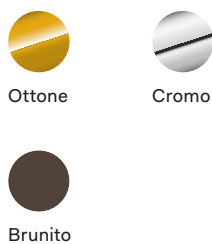

Gamma colori piano



Finiture manopole

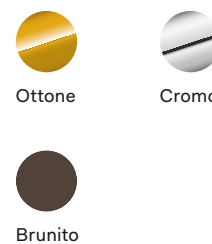

Misure

Dimensione foro incasso: 600x475 mm

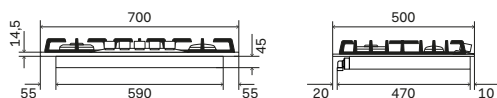

Misure

Dimensione foro incasso: 835x475 mm

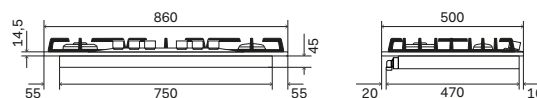

Prezzo

Optional

→ p.352

Codice ordine: HCB70SDN

Ottone/Cromo	€ 865,00
Brunito	€ 900,00

Prezzo

Optional

→ p.352

Codice ordine: HCB906CN \*

Ottone/Cromo	€ 921,00
Brunito	€ 963,00

\*  Bruciatore Dual a doppia corona 4,5 kW / 0,3 kW optional + € 70

# HCB90FCN

Piano cottura a gas in acciaio inox o acciaio smaltato, 86 cm



# HCB90CCN

Piano cottura a gas in acciaio inox o acciaio smaltato, 86 cm



### Caratteristiche generali

- Robuste griglie in ghisa
- Accensione elettrica integrata
- Fiamma regolabile in continuo
- Valvola di sicurezza
- Spartifiamma in ottone con trattamento nanotecnologico antiaderente

### Consumi

- Bruciatore doppia corona  
Ø 120 mm 4,3 kW / 1,8 kW
- Piastra Fry Top  
Pescera 3,1 kW / 1,2 kW
- Bruciatore grande  
Ø 90 mm 3 kW / 0,6 kW
- Bruciatore piccolo  
Ø 60 mm 2 x 1,8 kW / 0,4 kW

### Caratteristiche generali

- Robuste griglie in ghisa
- Accensione elettrica integrata
- Fiamma regolabile in continuo
- Valvola di sicurezza
- Spartifiamma in ottone con trattamento nanotecnologico antiaderente

### Consumi

- Bruciatore doppia corona  
2 x Ø 120 mm 4,3 kW / 1,8 kW
- Bruciatore grande  
Ø 90 mm 3 kW / 0,6 kW
- Bruciatore piccolo  
Ø 60 mm 2 x 1,8 kW / 0,4 kW

### Gamma colori piano

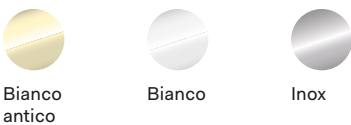

Bianco antico

Bianco

Inox



Grafite mat



Ramato

### Finiture manopole

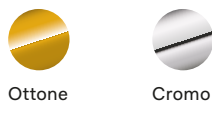

Ottone

Cromo



Brunito

### Gamma colori piano



Inox

### Finiture manopole

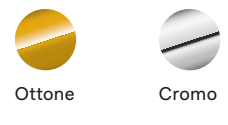

Ottone

Cromo



Brunito

### Misure

Dimensione foro incasso: 835x475 mm

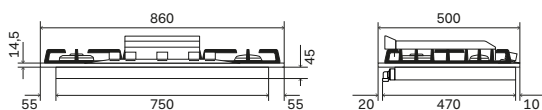

### Misure

Dimensione foro incasso: 835x475 mm

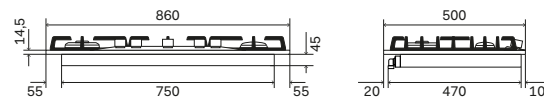

### Prezzo

Codice ordine: HCB90FCN \*

Ottone/Cromo € 1.221,00

Brunito € 1.256,00

### Optional

→ p.352



Bruciatore Dual a doppia corona  
4,5 kW / 0,3 kW  
optional + € 70

### Prezzo

Codice ordine: HCB90CCN \*

Ottone/Cromo € 872,00

Brunito € 907,00

### Optional

→ p.352



Bruciatore Dual a doppia corona  
4,5 kW / 0,3 kW  
optional + € 70

# HCB90SDN

Piano cottura a gas in acciaio inox o acciaio smaltato, 86 cm



## Caratteristiche generali

- Robuste griglie in ghisa
- Accensione elettrica integrata
- Fiamma regolabile in continuo
- Valvola di sicurezza
- Spartifiamma in ottone con trattamento nanotecnologico antiaderente

## Consumi

- Bruciatore Dual  
Ø 120 mm    4,5 kW / 0,3 kW
- Bruciatore grande  
Ø 90 mm    2 x 3 kW / 0,6 kW
- Bruciatore piccolo  
Ø 60 mm    2 x 1,8 kW / 0,4 kW

## Gamma colori piano



Inox



Ottone



Cromo



Brunito

## Finiture manopole

## Misure

Dimensione foro incasso: 835x475 mm

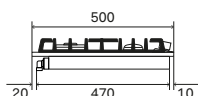
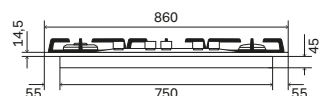

## Prezzo

Codice ordine: HCB90SDN

Ottone/Cromo € 942,00

Brunito € 977,00

## Optional

→ p.352



170 — 171

# Panoramagic

- Blocchi cottura
- Cappe
- Forni

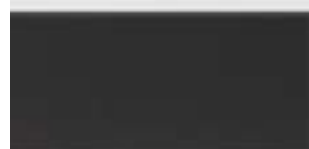

SSS ↓ 220°

11:48 AM



°C  
320



 ILVE





# Blocchi cottura

Inimitabili nel design che unisce la tecnicità delle cucine professionali con la cultura italiana del progetto, i blocchi cottura Panoramagic sono proposti in tre modelli: da 120 cm con doppio forno e da 90 cm con 6 fuochi oppure con piano a induzione. Caratterizzati a prima vista dal cruscotto inclinato, con grandi manopole dotate di accensione integrata e illuminazione a led, trovano un ulteriore punto di forza estetico e funzionale nel maniglione frontale. Il disegno delle griglie in ghisa e la forma dei segnaposizione rossi sulle manopole, richiamano il motivo esagonale del logo ILVE.

## Gamma colori

### Scocca



Inox

### Finiture

Manopole, maniglie, piedini, cornici



Cromo

← PM096DS3/SS  
Blocco cottura Panoramagic 90cm  
Scocca e finiture acciaio

# Piani professionali

I piani dei blocchi cottura Panoramagic offrono prestazioni di qualità professionale, grazie ai bruciatori a gas Dual che garantiscono un'erogazione ottimale e una perfetta distribuzione del calore. Realizzati in ottone, materiale nobile per eccellenza, sono ulteriormente protetti dal trattamento tecnologico Total Black. Anche la versione a induzione garantisce performance di alto livello, in totale sicurezza.

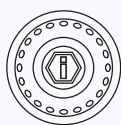

Bruciatori a gas Dual con potenza fino a 5 kW di serie

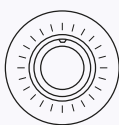

Manopole retroilluminate a LED

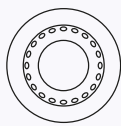

Spartifiamma in ottone Total Black con trattamento nanotecnologico antiaderente



Piani cottura ad alta specializzazione



Piano cottura con griglie in ghisa



# Forni ad alte prestazioni

Il forno del blocco cottura Panoramagic mette a disposizione tutto lo spazio che serve per cuocere portate di dimensioni anche importanti, con controllo puntuale della temperatura impostabile da 30° C, per una lievitazione a regola d'arte, fino a 320°C per le cotture più impegnative. Intuitivo e leggibile in ogni istante, il display touch TFT permette di visualizzare e gestire tutte le funzioni.

- Grande capacità interna
- Doppio forno nella versione da 120 cm
- Controllo elettronico della temperatura



Display 4,3"  
full touch



Scarico vapori

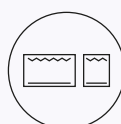

Controllo unico  
dei due forni



Sonda di cottura

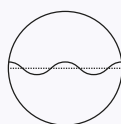

Controllo elettronico  
della temperatura  
puntuale

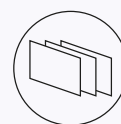

Porta fredda con  
triplo vetro estraibile



Porta con sistema  
soft-closing



Cassetto riscaldato  
con sistema  
soft-closing





# Forni disponibili per blocchi cottura Panoramagic

## Caratteristiche generali

Classe energetica

Numero funzioni

Temperatura di esercizio

Programmatore

Controllo elettronico della temperatura

Sonda di cottura

Illuminazione

Chiusura porta soft-closing

Vetri porta

Ventilazione

Sicurezza bambini

## Caratteristiche cavità

Muffola

Dimensioni interne

Capacità

Scarico vapori

Resistenza grill abbattibile

Girarrosto

Termostato

## Consumi

Assorbimento massimo

Resistenza elettrica superiore

Resistenza elettrica inferiore

Grill elettrico

Resistenza circolare

Brucciato inferiore a gas

## OV80 E3 TFT S

Forno elettronico da 80 cm

A+

15

30-320°C

touch control TFT

Si

Si

Doppia luce interna

Si

Porta fredda a triplo vetro  
(EN60335-2-6-11.101)

tangenziale di raffreddamento

Si

con smalto easy clean

64,5×36,5×41 cm

97 L

a comando con opzione cottura a secco  
o umida

Si

diagonale

con sonda elettronica

2,75 kW

1200 W

1350 W

2150 W

2100 W

-

## OV30 E3 TFT

Mini forno elettronico statico da 30 cm

A+

5

30-250°C

touch control TFT

Si

-

Luce interna

Si

Porta fredda a triplo vetro  
(EN60335-2-6-11.101)

tangenziale di raffreddamento

Si

con smalto easy clean

27,5×35,5×44 cm

43 L

Si

-

Si

con sonda elettronica

2,4 kW

800 W

800 W

1500 W

-

-

## Funzioni

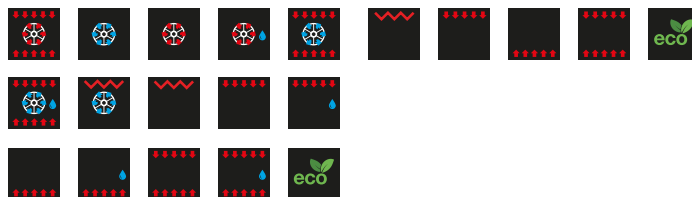



# PM09



---

## Gamma colori

Scocca



Inox

---

## Finiture

Manopole, maniglie



Satinato

Forni disponibili

Forno elettrico

Forno principale:  
OV 80 E3 TFT S

Assorbimento massimo:  
2,75 kW

Configurazioni

6 fuochi

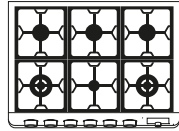

Fry-Top

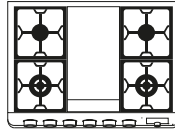

Induzione

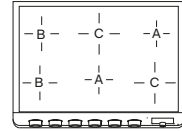

Forno elettrico

PM096DS3

Satinato

€ 5.626,00

PM09FDS3

Satinato

€ 6.034,00

PMI09S3

Satinato

€ 6.326,00

Potenze

**A** Zona induzione  
Ø 145 mm  
1,4 kW

**B** Zona induzione  
Ø 180 mm  
1,85 kW

**C** Zona induzione  
Ø 210 mm  
2,3 kW

**D** Zona induzione  
Ø 260 mm  
2,6 kW

 Bruciatore Dual  
a doppia corona  
min. 0,3 kW  
max. 5,0 kW

 Bruciatore  
a doppia corona  
min. 1,8 kW  
max. 4,3 kW

 Piastra Fry Top  
due bruciatori  
min. 0,4 kW  
max. 4,8 kW

 Bruciatore  
grande  
min. 0,6 kW  
max. 3 kW

 Bruciatore  
piccolo  
min. 0,4 kW  
max. 1,8 kW

Complementi  
e accessori

→ p.352

Cappa

APM90

Satinato

€ 2.099,00

Disegno tecnico  
e misure

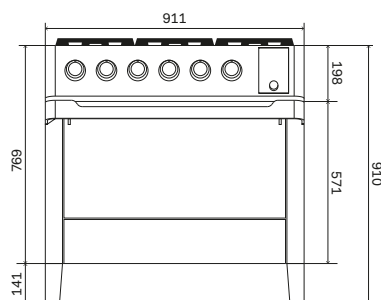
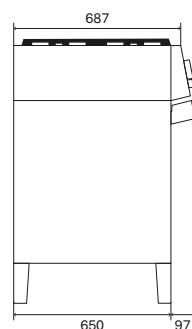

# PM12



## Gamma colori

Scocca



Inox

## Finiture

Manopole, maniglie



Satinato

Forni disponibili

Forno elettrico

Forno principale:  
OV 80 E3 TFT S

Assorbimento massimo:  
2,75 kW

Forno secondario:  
OV 30 E3 TFT

Assorbimento massimo:  
2,4 kW

Configurazioni

8 Fuochi

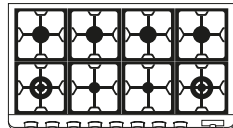

Fry-Top

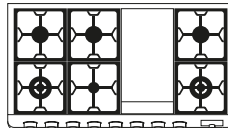

Forno elettrico

PM128DS3

Satinato

€ 11.549,00

PM12FDS3

Satinato

€ 11.957,00

Potenze



Bruciatore Dual a doppia corona  
min. 0,3 kW  
max. 5,0 kW



Bruciatore a doppia corona  
min. 1,8 kW  
max. 4,3 kW



Piastra Fry Top due bruciatori  
min. 0,4 kW  
max. 4,8 kW



Bruciatore grande  
min. 0,6 kW  
max. 3 kW



Bruciatore piccolo  
min. 0,4 kW  
max. 1,8 kW

Complementi e accessori

-> p.352

Cappa

APM120

Satinato

€ 2.624,00

Disegno tecnico e misure

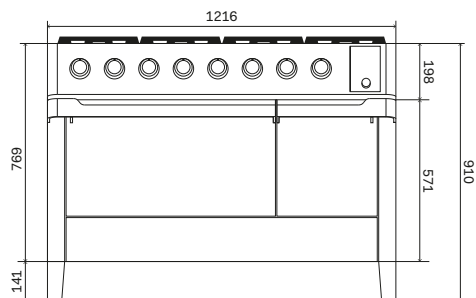
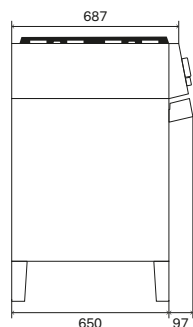





# Cappe

Perfettamente coordinate ai blocchi cottura nel design, nei colori e nelle finiture metalliche, le cappe Panoramagic uniscono un'inconfondibile personalità estetica a un utilizzo sapiente delle tecnologie. Oltre a filtrare e purificare l'aria che si respira in cucina, sono dotate di fari a infrarossi per tenere calde le vivande, come avviene nelle cucine professionali.

## Gamma colori

Scocca



Inox

# APM

Cappa a parete

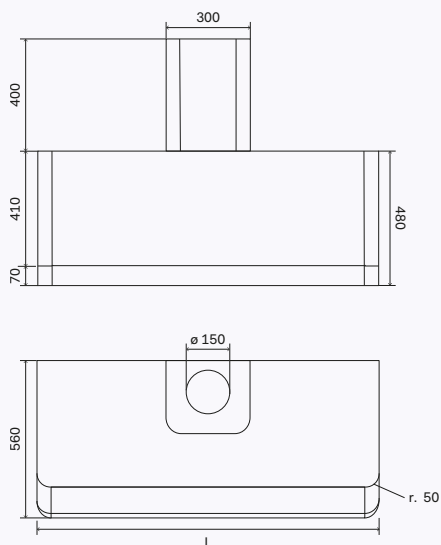

## Caratteristiche generali

- Spia automatica per pulizia filtri
- Foro camino di uscita da 15 cm
- Potenza massima: 345W
- Classe energetica A
- Cassa in acciaio inox AISI 304 (solo modelli inox)
- Aspirazione perimetrale da 1000 m<sup>3</sup>/h
- Filtri in alluminio anodizzato
- Predisposizione telecomando (optional)
- Comandi retroilluminati a quattro velocità (1-2-3-Intensiva)
- Disponibile in versione aspirante o filtrante
- Illuminazione barra a led 13W

## Velocità cappa

VELOCITÀ	W	m <sup>3</sup> /h	dB
1	75	270	35
2	135	380	44
3	220	550	52
4	345	920	62

## Accessori

Descrizione		Prezzo
Telecomando per cappe	A/301/03	€ 75,00
Filtri per cappa - filtri ai carboni attivi per installazione con ricircolo dell'aria.	A/076/24	€ 38,00

## Gamma colori

Scocca



Inox

## Finiture

Telaio inferiore



Inox



## APM90

L = 911 mm

€ 2.099,00

Schienale inox (h. = 660 mm / sp. = 15 mm)

AM4-90

€ 222,00



## APM120

L = 1216 mm

€ 2.624,00

Schienale inox (h. = 660 mm / sp. = 15 mm)

AM4-120

€ 301,00



↑ OV91PMT3/SS  
Forno Panoramagic da 90 cm built-in  
Scocca Inox e finiture Satinato

# Forni

I forni a incasso Panoramagic hanno dimensioni ideali per ogni spazio ed esigenza: 60 cm, 90 cm oppure 30" (76 cm). Eleganti e allo stesso tempo razionali nel design, sfoggiano tecnologie di livello professionale, per garantire risultati di cottura sempre perfetti: dal preriscaldamento rapido Quick Start, al controllo puntuale della temperatura, allo scarico vapore per una cottura più o meno umida. Il display elettronico touch TFT è affiancato dalla grande manopola con led integrato, firma estetica inconfondibile della collezione Panoramagic.

## Gamma colori

### Scocca



Inox

## Finiture

### Manopole, maniglie



Inox



# OV60PMT3

Forno elettrico, acciaio inox, 60 cm, 30-320°C

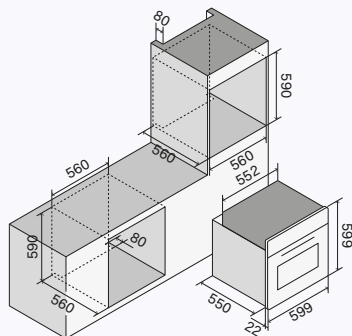

## Caratteristiche generali

- Classe energetica A+
- Temperatura di esercizio 30-320°C
- Programmatore elettronico touch TFT
- Controllo elettronico della temperatura
- Sonda di cottura
- Illuminazione Doppia luce interna
- Accensione automatica della luce ad apertura porta
- Porta forno full glass
- Chiusura porta soft-closing
- Vetri porta Porta fredda a triplo vetro (EN60335-2-6-11.101)
- Isolamento ad alta densità
- Ventilazione tangenziale di raffreddamento
- Sicurezza bambini

## Caratteristiche cavità

- Muffola con smalto easy clean
- Dimensioni interne 43,7×36×41 cm
- Capacità 65 L
- Scarico vapori a comando con opzione cottura a secco o umida
- Resistenza grill abbattibile
- Termostato con sonda elettronica

## Consumi

- |                                  |         |
|----------------------------------|---------|
| • Assorbimento massimo           | 2,45 kW |
| • Resistenza elettrica superiore | 1000 W  |
| • Resistenza elettrica inferiore | 1100 W  |
| • Grill elettrico                | 2100 W  |
| • Resistenza circolare           | 2100 W  |

## Gamma colori



Inox

## Finiture



Satinato

## Funzioni

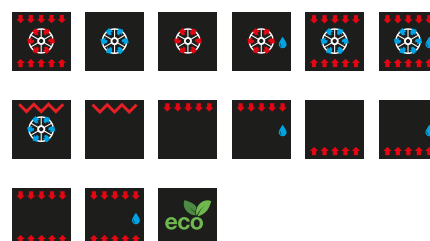

## Prezzo

Codice ordine: OV60PMT3

Satinato € 2.271,00

# OV30PMT3

Forno elettrico, acciaio inox, 76 cm, 30-320°C

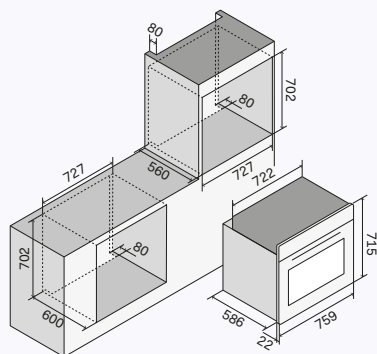

### Caratteristiche generali

- Classe energetica A
- Temperatura di esercizio 30-320°C
- Programmatore elettronico touch TFT
- Controllo elettronico della temperatura
- Sonda di cottura
- Illuminazione Doppia luce interna
- Accensione automatica della luce ad apertura porta
- Porta forno full glass
- Chiusura porta soft-closing
- Vetri porta Porta fredda a triplo vetro (EN60335-2-6-11.101)
- Isolamento ad alta densità
- Ventilazione tangenziale di raffreddamento
- Sicurezza bambini

### Caratteristiche cavità

- Muffola con smalto easy clean
- Dimensioni interne 64x43,3x41 cm
- Capacità 114 L
- Scarico vapori a comando con opzione cottura a secco o umida
- Resistenza grill abbattibile
- Termostato con sonda elettronica

### Consumi

- Assorbimento massimo 3,1 kW
- Resistenza elettrica superiore 1200 W
- Resistenza elettrica inferiore 1560 W
- Grill elettrico 3000 W
- Resistenza circolare 2x1050 W

### Gamma colori



Inox

### Finiture



Satinato

### Funzioni

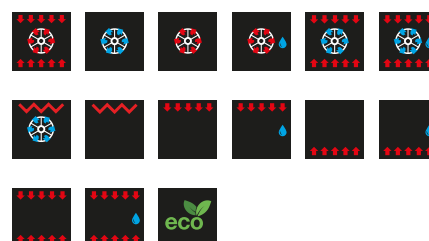

### Prezzo

Codice ordine: OV30PMT3

Satinato € 3.381,00

# OV91PMT3

Forno elettrico, acciaio inox, 90 cm, 30-300°C

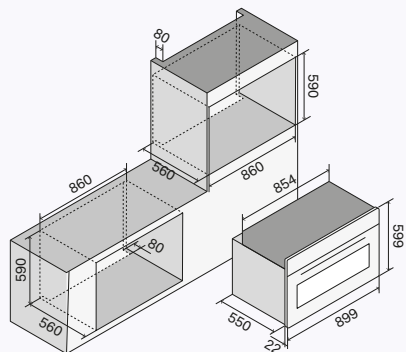

## Caratteristiche generali

- Classe energetica A
- Temperatura di esercizio 30-300°C
- Programmatore elettronico touch TFT
- Controllo elettronico della temperatura
- Sonda di cottura
- Illuminazione Doppia luce interna
- Accensione automatica della luce ad apertura porta
- Porta forno full glass
- Chiusura porta soft-closing
- Vetri porta Porta fredda a triplo vetro (EN60335-2-6-11.101)
- Isolamento ad alta densità
- Ventilazione tangenziale di raffreddamento
- Sicurezza bambini

## Caratteristiche cavità

- Muffola con smalto easy clean
- Dimensioni interne 74×36,5×41 cm
- Capacità 110 L
- Scarico vapori a comando con opzione cottura a secco o umida
- Resistenza grill abbattibile
- Girarrosto diagonale
- Termostato con sonda elettronica

## Consumi

- Assorbimento massimo 2,95 kW
- Resistenza elettrica superiore 1200 W
- Resistenza elettrica inferiore 1560 W
- Grill elettrico 2150 W
- Resistenza circolare 2100 W

## Gamma colori



Inox

## Finiture



Satinato

## Funzioni

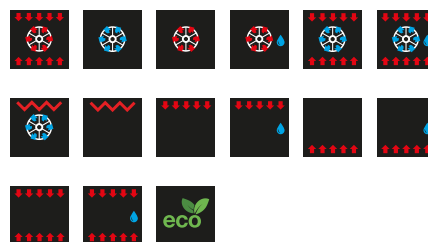

## Prezzo

Codice ordine: OV91PMT3

Satinato € 3.381,00



192 — 193

# Professional Plus

- Blocchi cottura
- Cappe
- Forni e sistemi di cottura e conservazione
- Piani cottura a gas e induzione
- Piani cottura da appoggio









↑ P128WE3/SS  
Blocco cottura Professional Plus da 120 cm  
Scocca Inox e finiture Satinato

# Blocchi cottura

Ispirati alle cucine dei migliori ristoranti, con manopole dal particolare design ergonomico, i blocchi cottura Professional Plus portano nello spazio domestico le migliori doti di robustezza, ergonomia e operatività, offrendo diverse opzioni di allestimento del piano e la possibilità del doppio forno. La scelta fra diverse dimensioni fra 60 cm e 150 cm, colori standard o su richiesta, finiture metalliche, consente un perfetto inserimento in ogni contesto d'arredo.

## Gamma colori

### Scocca



Bianco



Inox



Grafite mat



Nero lucido



RAL

Ral Classic  
opzionale  
+ € 800,00

## Finiture

### Manopole, maniglie



Satinato

# Piani per tutti i gusti.

I piani cottura offrono un'ampia gamma di configurazioni, permettendo di scegliere una soluzione ideale per ogni esigenza e desiderio, con tecnologie di qualità professionale: bruciatori a gas diversificati di potenza da 1,8 a 5 kW, Fry Top a gas con spessa piastra in acciaio inox, piastra Coup de Feu in ghisa con anelli, piastra in vetroceramica ad induzione.



Bruciatori a gas  
Dual con potenza  
fino a 5 kW opzionali

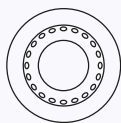

Spartifiamma in  
ottone Total Black  
con trattamento  
nanotecnologico  
antiaderente



Piani cottura ad alta  
specializzazione



Piano cottura  
con griglie in ghisa



# I forni: grandi nelle dimensioni e nelle prestazioni.

Qualsiasi forno singolo o combinazione doppia tu scelga, hai a disposizione tutto lo spazio che ti serve, anche per cuocere portate di dimensioni importanti. Ad esempio, il forno da 60 cm ha un volume interno di 65 litri e quello da 80 cm ti offre una capacità di ben 97 litri!

- Grande capacità interna
- Doppio forno disponibile
- Controllo elettronico della temperatura
- Cavità interne forno rivestite in smalto "Easy Clean"
- Resistenza grill abbattibile per una più facile pulizia

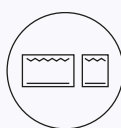

Controllo unico dei due forni



Scarico vapore

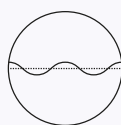

Controllo elettronico della temperatura puntuale

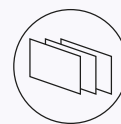

Porta fredda con triplo vetro estraibile



Porta e cassetto con sistema soft closing



# Abaco colori e finiture



Bianco



Inox



Grafite mat



Nero lucido



Satinato



# Manopole Professional: visibilmente funzionali.

Create in esclusiva per i blocchi Professional Plus, le manopole sono interamente in alluminio con diametro maggiorato e una grafica particolarmente chiara e leggibile. Grazie alla speciale zigrinatura, derivata dall'esperienza nella cucina professionale, trasmettono una piacevole sensazione di controllo e possono essere utilizzate facilmente anche con i guanti.





# Forni disponibili per blocchi cottura Professional Plus

## Caratteristiche generali

Classe energetica
Numero funzioni
Temperatura di esercizio
Programmatore
Controllo elettronico della temperatura
Sonda di cottura
Illuminazione
Chiusura porta soft-closing
Vetri porta
Ventilazione
Sicurezza bambini

## OV80 E3

Forno elettronico da 80 cm

A+
15
30-300°C
elettronico
Si
-
Doppia luce interna
Si
Porta fredda a triplo vetro (EN60335-2-6-11.101)
tangenziale di raffreddamento
Si

## OV80 H3

Forno elettronico a gas+elettrico ventilato da 80 cm

A
8
30-300°C
elettronico
Si
-
Doppia luce interna
Si
Porta fredda a triplo vetro (EN60335-2-6-11.101)
tangenziale di raffreddamento
Si

## OV60 E3

Forno elettronico da 60 cm

A+
15
30-300°C
elettronico
Si
-
Doppia luce interna
Si
Porta fredda a triplo vetro (EN60335-2-6-11.101)
tangenziale di raffreddamento
Si

## Caratteristiche cavità

Muffola
Dimensioni interne
Capacità
Scarico vapori
Resistenza grill abbattibile
Girarrosto
Termostato

con smalto easy clean
64,5x36,5x41 cm
97 L
a comando con opzione cottura a secco o umida
Si
diagonale
con sonda elettronica

con smalto easy clean
64x34x41 cm
89 L
Si
Si
diagonale
con sonda elettronica

con smalto easy clean
43,7x36x41 cm
65 L
a comando con opzione cottura a secco o umida
Si
-
con sonda elettronica

## Consumi

Assorbimento massimo
Resistenza elettrica superiore
Resistenza elettrica inferiore
Grill elettrico
Resistenza circolare
Brucciato inferiore a gas

2,75 kW
1200 W
1350 W
2150 W
2100 W
3,70 kW

2,25 kW
-
-
2150 W
2100 W
-

2,45 kW
1000 W
1100 W
2100 W
2100 W
2,70 kW

## Funzioni

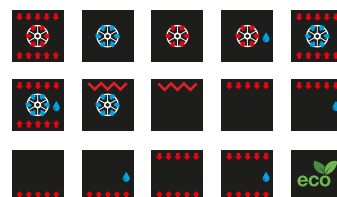
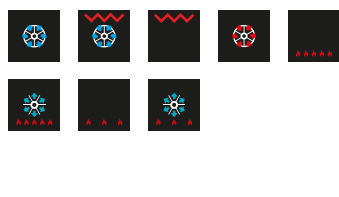
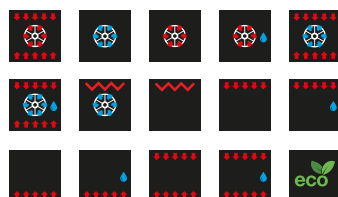

OV60 H3

Forno elettronico gas + elettrico ventilato da 60 cm

A
8
30-300°C
elettronico
Si
-
Doppia luce interna
Si
Porta fredda a triplo vetro (EN60335-2-6-11.101)
tangenziale di raffreddamento
Si
con smalto easy clean
43,7×34×41 cm
61 L
Si
Si
-
con sonda elettronica
2,20 kW
-
-
2100 W
2100 W
-

OV40 E3

Midi forno elettronico statico da 40 cm

A+
5
30-250°C
elettronico
Si
-
Luce interna
Si
Porta fredda a triplo vetro (EN60335-2-6-11.101)
tangenziale di raffreddamento
Si
con smalto easy clean
36,5×35,5×44 cm
57 L
Si
-
Si
con sonda elettronica
2,6 kW
850 W
950 W
1600 W
-
-

OV30 E3

Mini forno elettronico statico da 30 cm

A+
5
30-250°C
elettronico
Si
-
Luce interna
Si
Porta fredda a triplo vetro (EN60335-2-6-11.101)
tangenziale di raffreddamento
Si
con smalto easy clean
27,5×35,5×44 cm
43 L
Si
-
Si
con sonda elettronica
2,4 kW
800 W
800 W
1500 W
-
-



# P06W



Gamma colori

Scocca



Bianco



Inox



Grafite mat



Nero lucido



RAL  
Ral Classic  
opzionale  
+ € 800,00

Finiture

Manopole, maniglie



Satinato

Forni disponibili

Forno elettrico

Forno principale:  
OV 60 E3

Assorbimento massimo:  
2,45 kW

Forno a gas

Forno principale:  
OV 60 H3

Assorbimento massimo:  
2,20 kW

Configurazioni

4 fuochi

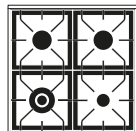

Induzione

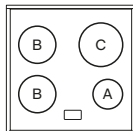

Forno elettrico

**P06WE3 \***

Satinato € 2.481,00

**PI06WE3**

Satinato € 3.524,00

Forno a gas

**P06WH3 \***

Satinato € 2.598,00

Potenze

**A** Zona induzione  
Ø 145 mm  
1,4 kW

**B** Zona induzione  
Ø 180 mm  
1,85 kW

**C** Zona induzione  
Ø 210 mm  
2,3 kW

 Bruciatore  
a doppia corona  
min. 1,8 kW  
max. 4,3 kW

 Bruciatore  
grande  
min. 0,6 kW  
max. 3 kW

 Bruciatore  
piccolo  
min. 0,4 kW  
max. 1,8 kW

\*  Bruciatore Dual  
a doppia corona  
5,0 kW / 0,3 kW  
optional + € 132

Complementi  
e accessori

→ p.352

Cappa

AGQ60

€ 1.398,00

Pannello portamestoli

AP4-60

€ 163,00

Disegno tecnico  
e misure

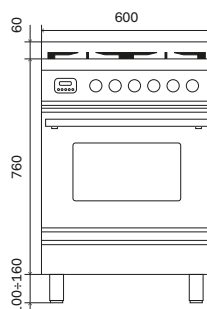
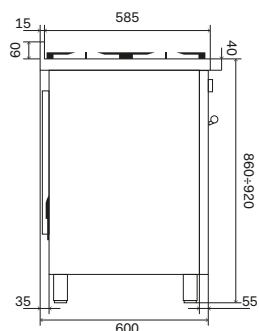

# P07W



Gamma colori

Scocca



Bianco



Inox



Grafite mat



Nero lucido



Ral Classic  
opzionale  
+ € 800,00

Finiture

Manopole, maniglie



Satinato

Forni disponibili

Forno elettrico

Forno principale:  
OV 60 E3

Assorbimento massimo:  
2,45 kW

Forno a gas

Forno principale:  
OV 60 H3

Assorbimento massimo:  
2,20 kW

Configurazioni

4 fuochi

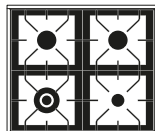

Forno elettrico

**P07WE3 \***

Satinato € 2.481,00

Forno a gas

**P07WH3 \***

Satinato € 2.598,00

Potenze



Bruciatore a doppia corona  
min. 1,8 kW  
max. 4,3 kW



Bruciatore grande  
min. 0,6 kW  
max. 3 kW



Bruciatore piccolo  
min. 0,4 kW  
max. 1,8 kW



\* Bruciatore Dual a doppia corona  
5,0 kW / 0,3 kW  
optional + € 132

Complementi e accessori

→ p.352

Cappa

AGQ70

€ 1.426,00

Pannello portamestoli

AP4-70

€ 169,00

Disegno tecnico e misure

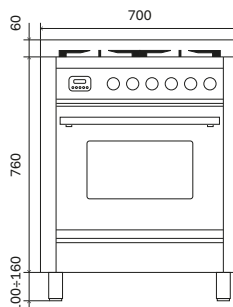
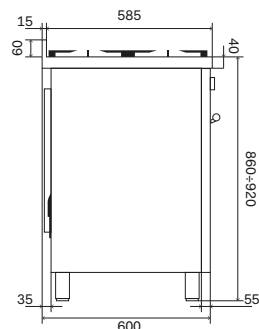



# P09W



## Gamma colori

### Scocca



Bianco



Inox



Grafite mat



Nero lucido

RAL

Ral Classic  
opzionale  
+ € 800,00



Satinato

## Finiture

Manopole, maniglie

Forni disponibili

Forno elettrico

Forno principale:  
OV 80 E3

Assorbimento massimo:  
2,75 kW

Forno a gas

Forno principale:  
OV 80 H3

Assorbimento massimo:  
2,25 kW

Configurazioni

6 fuochi

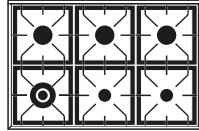

Fry-Top

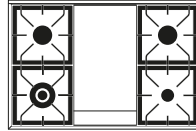

Pescera

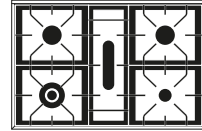

Forno elettrico

**P096WE3 \***

Satinato € 3.394,00

**P09FWE3 \***

Satinato € 3.668,00

**P09PWE3 \***

Satinato € 3.239,00

Forno a gas

**P096WH3 \***

Satinato € 3.511,00

**P09FWH3 \***

Satinato € 3.784,00

**P09PWH3 \***

Satinato € 3.356,00

2 zone induzione

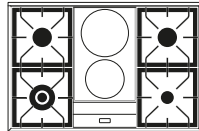

Induzione

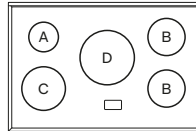

Forno elettrico

**P09IWE3 \***

Satinato € 3.518,00

**PI09WE3**

Satinato € 4.146,00

Potenze

**A** Zona induzione  
Ø 145 mm  
1,4 kW

**B** Zona induzione  
Ø 180 mm  
1,85 kW

**C** Zona induzione  
Ø 210 mm  
2,3 kW

**D** Zona induzione  
Ø 260 mm  
2,6 kW

Induzione  
a due zone  
2x1,85 kW  
max. 3,7 kW

Bruciatore  
a doppia corona  
min. 1,8 kW  
max. 4,3 kW

Piastra Fry Top  
due bruciatori  
min. 0,4 kW  
max. 4,8 kW

Pescera  
min. 1,1 kW  
max. 3,1 kW

Bruciatore  
grande  
min. 0,6 kW  
max. 3 kW

Bruciatore  
piccolo  
min. 0,4 kW  
max. 1,8 kW

\* Bruciatore Dual  
a doppia corona  
5,0 kW / 0,3 kW  
optional + € 132

Complementi  
e accessori

→ p.352

Cappa

AGQ90

€ 1.538,00

Pannello portamestoli

AP4-90

€ 222,00

Disegno tecnico  
e misure

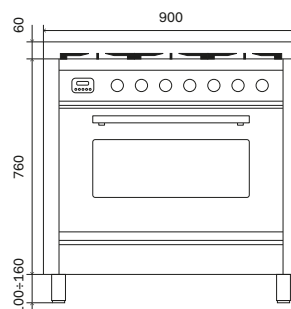
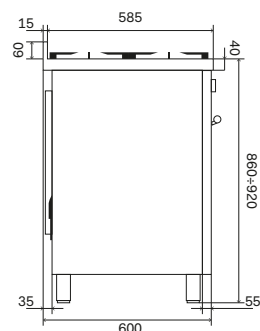

# PD09W



## Gamma colori

Scocca



Bianco



Inox



Grafite mat



Nero lucido

RAL

Ral Classic  
opzionale  
+ € 800,00

## Finiture

Manopole, maniglie



Satinato

Forni disponibili

Forno elettrico

Forno principale:  
OV 60 E3

Forno secondario:  
OV 30 E3

Assorbimento massimo:  
2,45 kW

Assorbimento massimo:  
2,4 kW

Configurazioni

6 fuochi

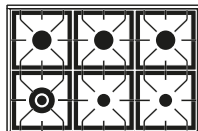

Fry-Top

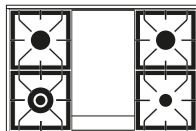

Pescera

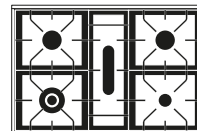

Forno elettrico

PD096WE3 \*

Satinato

€ 4.094,00

PD09FWE3 \*

Satinato

€ 4.385,00

PD09PWE3 \*

Satinato

€ 3.934,00

2 zone induzione

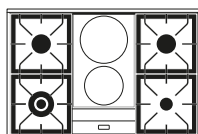

Induzione

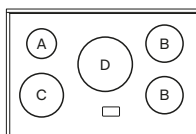

Forno elettrico

PD09IWE3 \*

Satinato

€ 4.626,00

PDI09WE3

Satinato

€ 4.813,00

Potenze

A Zona induzione  
Ø 145 mm  
1,4 kW

B Zona induzione  
Ø 180 mm  
1,85 kW

C Zona induzione  
Ø 210 mm  
2,3 kW

D Zona induzione  
Ø 260 mm  
2,6 kW

Induzione  
a due zone  
2x1,85 kW  
max. 3,7 kW

Bruciatore  
a doppia corona  
min. 1,8 kW  
max. 4,3 kW

Piastra Fry Top  
due bruciatori  
min. 0,4 kW  
max. 4,8 kW

Pescera  
min. 1,1 kW  
max. 3,1 kW

Bruciatore  
grande  
min. 0,6 kW  
max. 3 kW

Bruciatore  
piccolo  
min. 0,4 kW  
max. 1,8 kW

\* Bruciatore Dual  
a doppia corona  
5,0 kW / 0,3 kW  
optional + € 132

Complementi  
e accessori

→ p.352

Cappa

AGQ90

€ 1.538,00

Pannello portamestoli

AP4-90

€ 222,00

Disegno tecnico  
e misure

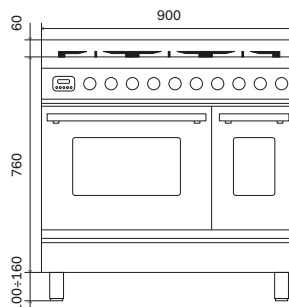
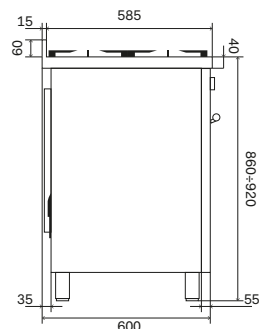

# PD10W



## Gamma colori

### Scocca



Bianco



Inox



Grafite mat



Nero lucido

RAL

Ral Classic  
opzionale  
+ € 800,00



Satinato

## Finiture

Manopole, maniglie

Forni disponibili

Forno elettrico

Forno principale:  
OV 60 E3

Assorbimento massimo:  
2,45 kW

Forno secondario:  
OV 40 E3

Assorbimento massimo:  
2,6 kW

Configurazioni

6 fuochi

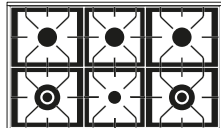

Coupe de Feu

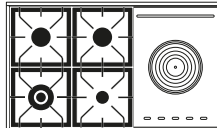

Fry-Top

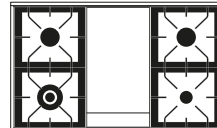

Forno elettrico

PD106WE3 \*

Satinato € 4.294,00

PD10SWE3 \*

Satinato € 4.502,00

PD10FWE3 \*

Satinato € 4.582,00

2 zone induzione

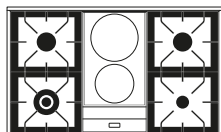

Induzione

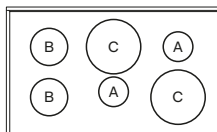

Forno elettrico

PD10IWE3 \*

Satinato € 4.869,00

PDI10WE3

Satinato € 5.361,00

Potenze

A Zona induzione  
Ø 145 mm  
1,4 kW

B Zona induzione  
Ø 180 mm  
1,85 kW

C Zona induzione  
Ø 210 mm  
2,3 kW

Induzione  
a due zone  
2x1,85 kW  
max. 3,7 kW

Coupe de Feu  
min. 0,6 kW  
max. 3 kW

Bruciatore  
a doppia corona  
min. 1,8 kW  
max. 4,3 kW

Piastra Fry Top  
due bruciatori  
min. 0,4 kW  
max. 4,8 kW

Bruciatore  
grande  
min. 0,6 kW  
max. 3 kW

Bruciatore  
piccolo  
min. 0,4 kW  
max. 1,8 kW

\* Bruciatore Dual  
a doppia corona  
5,0 kW / 0,3 kW  
optional + € 132

Complementi  
e accessori

→ p.352

Cappa

AGQ100

€ 1.616,00

Pannello portamestoli

AP4-100

€ 246,00

Disegno tecnico  
e misure

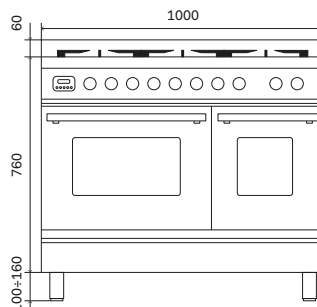
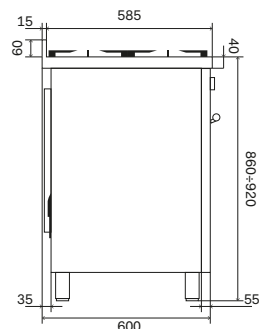

# P12W



## Gamma colori

Scocca



Bianco



Inox



Grafite mat



Nero lucido



RAL  
Ral Classic  
opzionale  
+ € 800,00

## Finiture

Manopole, maniglie



Satinato



Forni disponibili

Forno elettrico

Forno principale:  
OV 80 E3

Forno secondario:  
OV 30 E3

Assorbimento massimo:  
2,75 kW

Assorbimento massimo:  
2,4 kW

Configurazioni

7 fuochi



8 Fuochi

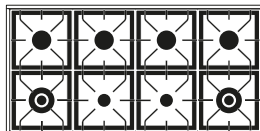

Coupe de Feu

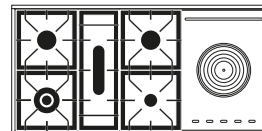

Forno elettrico

P127WE3

Satinato € 8.797,00

P128WE3 \*

Satinato € 8.797,00

P12SWE3 \*

Satinato € 8.797,00

Fry-Top

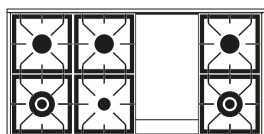

Fry Top + 2 zone induzione

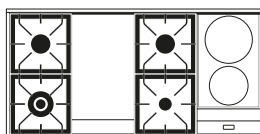

Forno elettrico

P12FWE3 \*

Satinato € 8.797,00

P12FIWE3 \*

Satinato € 8.797,00

Potenze

Induzione a due zone  
2x1,85 kW  
max. 3,7 kW

Coupe de Feu  
min. 0,6 kW  
max. 3 kW

Bruciatore a doppia corona  
min. 1,8 kW  
max. 4,3 kW

Piastra Fry Top due bruciatori  
min. 0,4 kW  
max. 4,8 kW

Pescera  
min. 1,1 kW  
max. 3,1 kW

Bruciatore grande  
min. 0,6 kW  
max. 3 kW

Bruciatore piccolo  
min. 0,4 kW  
max. 1,8 kW

\* Bruciatore Dual a doppia corona  
5,0 kW / 0,3 kW  
optional + € 132

Complementi e accessori

→ p.352

Cappa

AGQ120

€ 2.080,00

Pannello portamestoli

AP4-120

€ 301,00

Disegno tecnico e misure

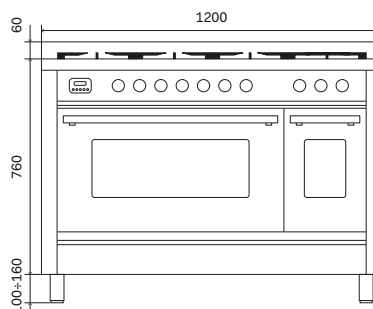
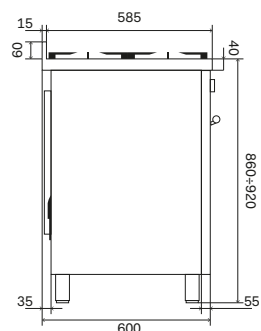

## P15W

Gamma colori

Scocca



Bianco



Inox



Grafite mat



Nero lucido

RAL

Ral Classic  
opzionale  
+ € 800,00Finiture

Manopole, maniglie



Satinato

Forni disponibili

Forno elettrico

Forno principale:  
OV 80 E3

Forno secondario:  
OV 60 E3

Assorbimento massimo:  
2,75 kW

Assorbimento massimo:  
2,45 kW

Configurazioni

Coupe de Feu

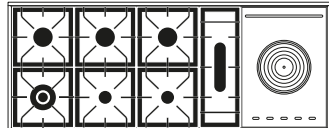

Fry-Top

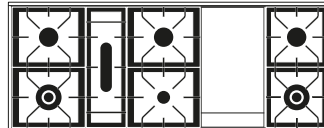

Fry-Top + Coup de Feu

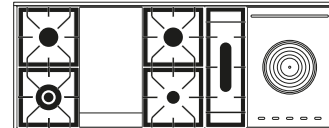

Forno elettrico

**P15SWE3 \***

Satinato € 13.211,00

**P15FWE3 \***

Satinato € 13.211,00

**P15FSWE3 \***

Satinato € 13.211,00

Potenze

 Coupe de Feu  
min. 0,6 kW  
max. 3 kW

 Bruciatore a doppia corona  
min. 1,8 kW  
max. 4,3 kW

 Piastra Fry Top due bruciatori  
min. 0,4 kW  
max. 4,8 kW

 Pescera  
min. 1,1 kW  
max. 3,1 kW

 Bruciatore grande  
min. 0,6 kW  
max. 3 kW

 Bruciatore piccolo  
min. 0,4 kW  
max. 1,8 kW

\*  Bruciatore Dual a doppia corona  
5,0 kW / 0,3 kW  
optional + € 132

Complementi e accessori

Cappa

AGQ150

€ 2.433,00

Pannello portamestoli

AP4-150

€ 363,00

→ p.352

Disegno tecnico e misure

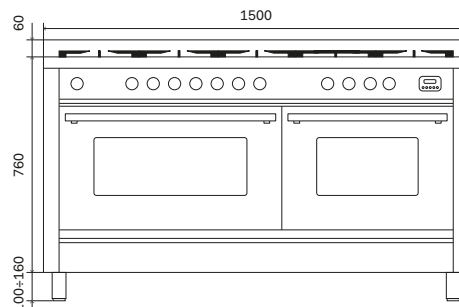
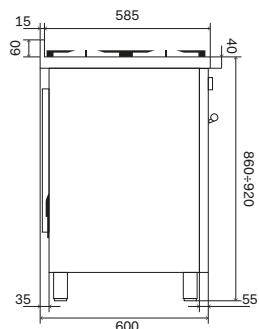

↓ AGQ120  
Cappa da parete da 120 cm  
Scocca Inox



# Cappe

Le cappe Professional Plus uniscono tecnologie innovative con uno stile che crea un'atmosfera professionale in cucina, anche dal punto di vista del design. L'ampia superficie aspirante è inclinata per rendere più facile e sicuro ogni movimento durante la cottura. I filtri con struttura a labirinto formano una barriera impenetrabile per i grassi ed essendo in acciaio inox, sono lavabili in lavastoviglie.

## Gamma colori

Scocca



Inox

# AGQ

Cappa a parete

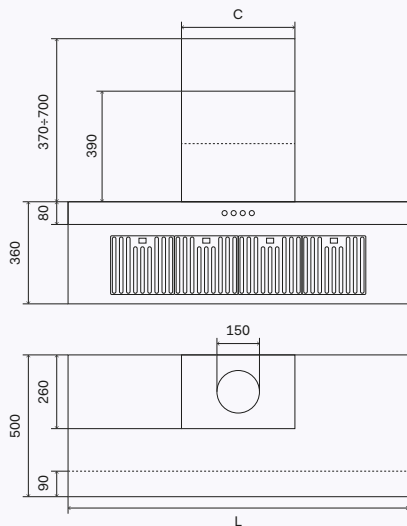

## Caratteristiche generali

- Spia automatica per pulizia filtri
- Funzione di spegnimento ritardato automatico
- Foro camino di uscita da 15 cm
- Potenza massima: 355W
- Classe energetica A
- Cassa in acciaio inox AISI 304 (solo modelli inox)
- Filtri professionali a labirinto in acciaio inox
- Aspirazione 890 m<sup>3</sup>/h
- Predisposizione telecomando (optional)
- Comandi a quattro velocità (1-2-3-Intensiva)
- Disponibile in versione aspirante o filtrante
- Luci LED anteriori

## Velocità cappa

VELOCITÀ	W	Pa	m <sup>3</sup> /h	dB
1	86	355	270	47
2	153	471	379	56
3	249	514	536	64
4	350	539	890	74

## Accessori

Descrizione	Codice	Prezzo
Telecomando per cappe	A/301/01	€ 105,00
Filtri per cappa - filtri ai carboni attivi per installazione con ricircolo dell'aria.	G/076/09	€ 54,00

## Gamma colori

Scocca



Inox



### AGQ60

L = 600 mm / C = 330 mm

Inox € 1.398,00

Schienale inox (h. = 660 mm / sp. = 15 mm)

AP4-60 € 163,00

Estensione camino (h. 800 mm)

A/017/26/08 € 220,00



### AGQ70

L = 700 mm / C = 330 mm

Inox € 1.426,00

Schienale inox (h. = 660 mm / sp. = 15 mm)

AP4-70 € 169,00

Estensione camino (h. 800 mm)

A/017/26/08 € 220,00



### AGQ90

L = 900 mm / C = 330 mm

Inox € 1.538,00

Schienale inox (h. = 660 mm / sp. = 15 mm)

AP4-90 € 222,00

Estensione camino (h. 800 mm)

A/017/26/08 € 220,00



### AGQ100

L = 1000 mm / C = 330 mm

Inox € 1.616,00

Schienale inox (h. = 660 mm / sp. = 15 mm)

AP4-100 € 246,00

Estensione camino (h. 800 mm)

A/017/26/08 € 220,00



### AGQ120

L = 1200 mm / C = 400 mm

Inox € 2.080,00

Schienale inox (h. = 660 mm / sp. = 15 mm)

AP4-120 € 301,00

Estensione camino (h. 800 mm)

A/017/27/08 € 220,00



### AGQ150

L = 1500 mm / C = 400 mm

Inox € 2.433,00

Schienale inox (h. = 660 mm / sp. = 15 mm)

AP4-150 € 363,00

Estensione camino (h. 800 mm)

A/017/27/08 € 220,00





↑ 645SZTCT4/BK  
Forno Pizza 400° built-in  
Scocca Vetro temperato nero  
e finiture Nero opaco

# Forni e sistemi combinati di cottura e conservazione

I forni Professional Plus sono al vertice delle prestazioni e della versatilità. Tutti con controllo elettronico della temperatura, permettono di scegliere una molteplicità di funzioni per una cottura sempre perfetta. Oltre ad avere una grande capacità, possono dare vita a composizioni doppie, orizzontali o in colonna, per inserirsi in ogni spazio. Alta professionalità anche nell'abbattitore, per passare in brevissimo tempo e in totale sicurezza dalla temperatura del forno a quella del frigo (- 3° C) o dalla temperatura ambiente al surgelatore (- 20° C). In più con il sottovuoto, oltre a conservare i cibi, puoi cucinare sous vide come i veri chef. I forni con display TFT full touch possono essere realizzati con finitura in vetro temperato nero, resistente e di grande effetto estetico.

## Gamma colori

### Scocca



Inox



Nero lucido

### Finiture

#### Manopole, maniglie



Satinato



Nero opaco

# Colonna Stellata CSTAR



## Gamma colori

Scocca



Inox

## Finiture

Maniglie, manopole e cornici



Satinato

## Prezzo

Codice ordine: CSTAR/SS

Satinato

€ 12.814,00

## Ultracombi

### Funzioni

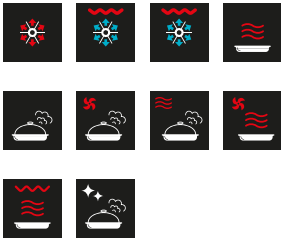

### Caratteristiche generali

- Temperatura di esercizio 30-250°C
- Programmatore elettronico touch TFT
- Controllo elettronico della temperatura
- Sonda di cottura
- Illuminazione Luce interna alogena
- Vetri porta Porta fredda a triplo vetro (EN60335-2-6-11.101)
- Isolamento ad alta densità
- Ventilazione tangenziale di raffreddamento a doppia velocità
- Sicurezza bambini

### Caratteristiche cavità

- Muffola in acciaio inox AISI 304
- Dimensioni interne 41,5x21x41 cm
- Capacità 36 L
- Termostato con sonda elettronica

### Consumi

- |                        |        |
|------------------------|--------|
| • Assorbimento massimo | 3,4 kW |
| • Grill elettrico      | 1900 W |
| • Resistenza circolare | 1600 W |
| • Generatore vapore    | 1200 W |
| • Generatore microonde | 1600 W |

## Abbattitore

### Funzioni



### Caratteristiche generali

- 3 griglie
- Lievitazione
- Abbattimento dal forno al frigo (+4°C)
- Surgelazione da temperatura ambiente a -20°C
- Raffreddamento rapido
- Scongelamento
- Pronto in tavola
- Cottura lenta
- Cottura sous vide

### Caratteristiche cavità

- Muffola in acciaio inox AISI 304
- Capacità 40 L

### Consumi

- |                         |       |
|-------------------------|-------|
| • Assorbimento massimo: | 300 W |
|-------------------------|-------|

## Sottovuoto

### Funzioni



### Caratteristiche generali

- Marinatura
- Frollatura
- Sigillatura a 3 livelli
- H2OUT: ciclo di deumidificazione

### Caratteristiche cavità

- Dimensioni interne
- Capacità 7,5 L

### Consumi

- |                         |       |
|-------------------------|-------|
| • Assorbimento massimo: | 240 W |
|-------------------------|-------|

### Disegno tecnico e misure

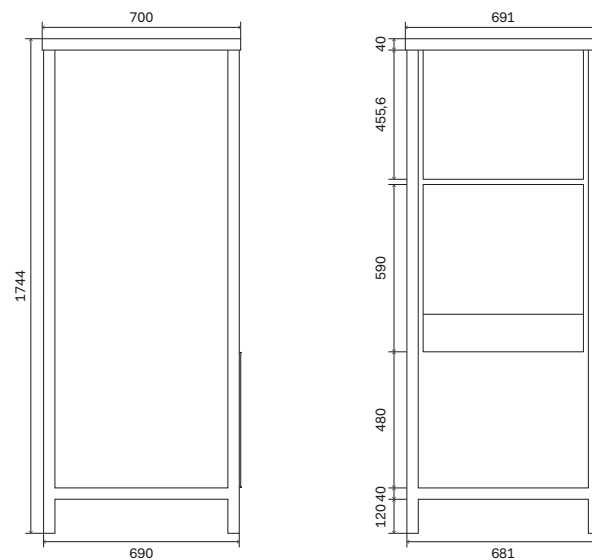

# Colonna Stellata CSTARBK



## Gamma colori

Scocca



Nero lucido

## Finiture

Maniglie, manopole e cornici



Nero opaco

## Prezzo

Codice ordine: CSTARBK

Nero opaco

€ 12.814,00

## Ultracombi

### Funzioni

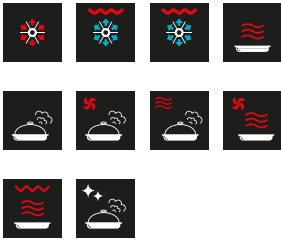

### Caratteristiche generali

- Temperatura di esercizio 30-250°C
- Programmatore elettronico touch TFT
- Controllo elettronico della temperatura
- Sonda di cottura
- Illuminazione Luce interna alogena
- Vetri porta Porta fredda a triplo vetro (EN60335-2-6-11.101)
- Isolamento ad alta densità
- Ventilazione tangenziale di raffreddamento a doppia velocità
- Sicurezza bambini

### Caratteristiche cavità

- Muffola in acciaio inox AISI 304
- Dimensioni interne 41,5x21x41 cm
- Capacità 36 L
- Termostato con sonda elettronica

### Consumi

- |                        |        |
|------------------------|--------|
| • Assorbimento massimo | 3,4 kW |
| • Grill elettrico      | 1900 W |
| • Resistenza circolare | 1600 W |
| • Generatore vapore    | 1200 W |
| • Generatore microonde | 1600 W |

## Abbattitore

### Funzioni



### Caratteristiche generali

- 3 griglie
- Lievitazione
- Abbattimento dal forno al frigo (+4°C)
- Surgelazione da temperatura ambiente a -20°C
- Raffreddamento rapido
- Scongelamento
- Pronto in tavola
- Cottura lenta
- Cottura sous vide

### Caratteristiche cavità

- Muffola in acciaio inox AISI 304
- Capacità 40 L

### Consumi

- |                         |       |
|-------------------------|-------|
| • Assorbimento massimo: | 300 W |
|-------------------------|-------|

## Sottovuoto

### Funzioni



### Caratteristiche generali

- Marinatura
- Frollatura
- Sigillatura a 3 livelli
- H2OUT: ciclo di deumidificazione

### Caratteristiche cavità

- Dimensioni interne
- Capacità 7,5 L

### Consumi

- |                         |       |
|-------------------------|-------|
| • Assorbimento massimo: | 240 W |
|-------------------------|-------|

### Disegno tecnico e misure

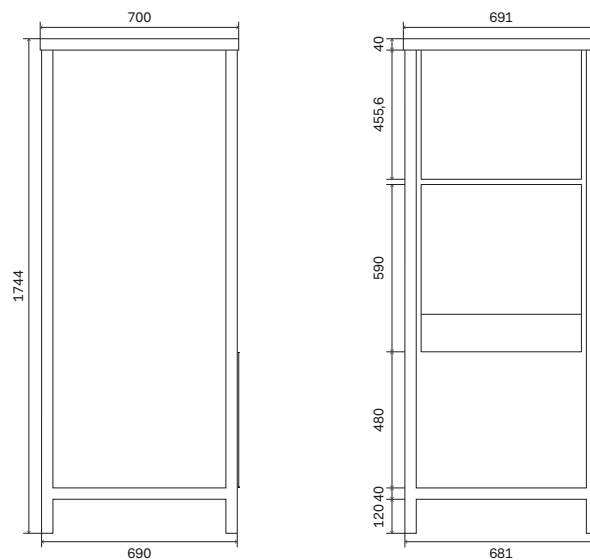

# 645SZTCT4

Forno elettrico compatto 400°C, vetro temperato, 60 cm, 30-400°C

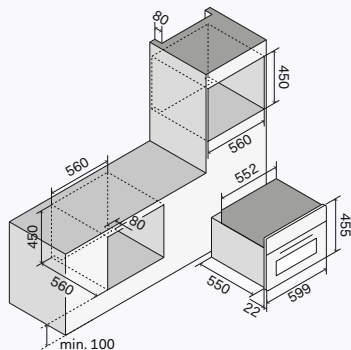

## Caratteristiche generali

- Classe energetica A
- Temperatura di esercizio 30-400°C
- Programmatore elettronico touch TFT
- Controllo elettronico della temperatura
- Illuminazione Luce interna
- Vetri porta Porta fredda a quattro vetri (EN60335-2-6-11.101)
- Isolamento ad alta densità
- Ventilazione tangenziale di raffreddamento
- Sicurezza bambini

## Caratteristiche cavità

- Muffola in acciaio inox AISI 304
- Dimensioni interne 44×21×40,5 cm
- Capacità 37 L
- Scarico vapori a comando con opzione cottura a secco o umida
- Termostato con sonda elettronica

## Consumi

- |                                  |        |
|----------------------------------|--------|
| • Assorbimento massimo           | 2,9 kW |
| • Resistenza elettrica superiore | 900 W  |
| • Resistenza elettrica inferiore | 1300 W |
| • Grill elettrico                | 1600 W |
| • Resistenza circolare           | 2000 W |

## Gamma colori



Nero lucido

## Finiture



Nero opaco

## Funzioni

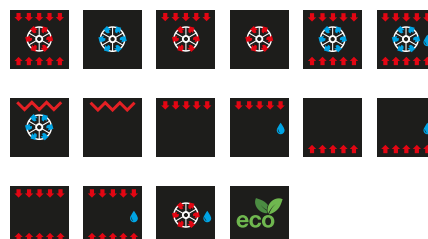

## Prezzo

Codice ordine: 645SZTCT4

Nero opaco

€ 2.056,00



# 645STCHSW

Forno trivalente compatto: aria calda, vapore, microonde, vetro temperato, 60 cm, 30-250°C

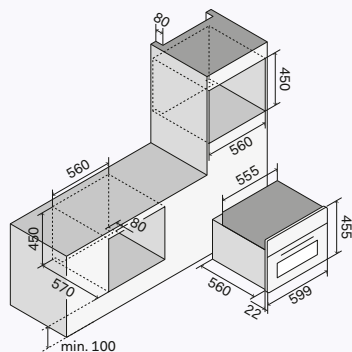

## Caratteristiche generali

- Temperatura di esercizio 30-250°C
- Programmatore elettronico touch TFT
- Controllo elettronico della temperatura
- Sonda di cottura
- Illuminazione Luce interna alogena
- Vetri porta Porta fredda a triplo vetro (EN60335-2-6-11.101)
- Isolamento ad alta densità
- Ventilazione tangenziale di raffreddamento a doppia velocità
- Sicurezza bambini

## Caratteristiche cavità

- Muffola in acciaio inox AISI 304
- Dimensioni interne 41,5×21×41 cm
- Capacità 36 L
- Termostato con sonda elettronica

## Consumi

- |                        |        |
|------------------------|--------|
| • Assorbimento massimo | 3,4 kW |
| • Grill elettrico      | 1900 W |
| • Resistenza circolare | 1600 W |
| • Generatore vapore    | 1200 W |
| • Generatore microonde | 1600 W |

## Gamma colori



Nero lucido

## Finiture



Nero opaco

## Funzioni

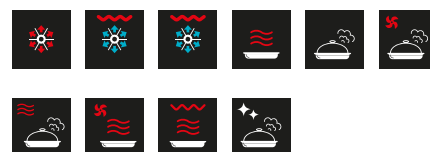

## Prezzo

Codice ordine: 645STCHSW

Nero opaco € 2.913,00

# OV60STCT3

Forno elettrico, vetro temperato, 60 cm, 30-320°C

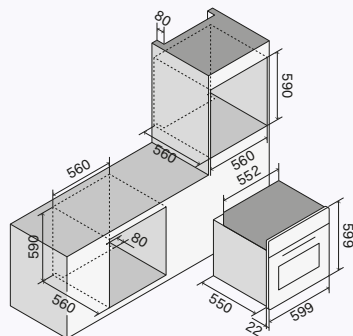

## Caratteristiche generali

- Classe energetica A+
- Temperatura di esercizio 30-320°C
- Programmatore elettronico touch TFT
- Controllo elettronico della temperatura
- Sonda di cottura
- Illuminazione Doppia luce interna
- Accensione automatica della luce ad apertura porta
- Porta forno full glass
- Chiusura porta soft-closing
- Vetri porta Porta fredda a triplo vetro (EN60335-2-6-11.101)
- Isolamento ad alta densità
- Ventilazione tangenziale di raffreddamento
- Sicurezza bambini

## Caratteristiche cavità

- Muffola con smalto easy clean
- Dimensioni interne 43,7×36×41 cm
- Capacità 65 L
- Scarico vapori a comando con opzione cottura a secco o umida
- Resistenza grill abbattibile
- Termostato con sonda elettronica

## Consumi

- |                                  |         |
|----------------------------------|---------|
| • Assorbimento massimo           | 2,45 kW |
| • Resistenza elettrica superiore | 1000 W  |
| • Resistenza elettrica inferiore | 1100 W  |
| • Grill elettrico                | 2100 W  |
| • Resistenza circolare           | 2100 W  |

## Gamma colori



Nero lucido

## Finiture



Nero opaco

## Funzioni

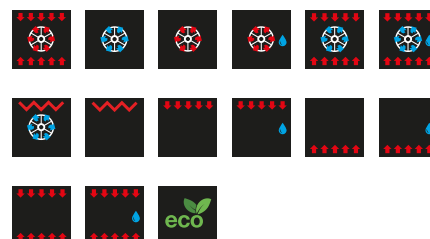

## Prezzo

Codice ordine: OV60STCT3

Nero opaco € 1.656,00

# OV30STCT3

Forno elettrico, vetro temperato, 76 cm, 30-320°C

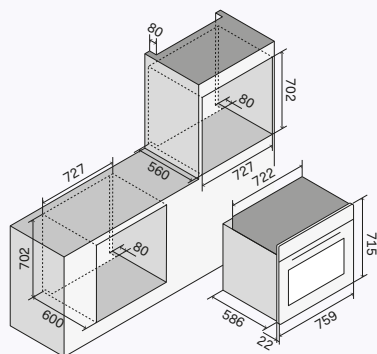

## Caratteristiche generali

- Classe energetica A
- Temperatura di esercizio 30-320°C
- Programmatore elettronico touch TFT
- Controllo elettronico della temperatura
- Sonda di cottura
- Illuminazione Doppia luce interna
- Accensione automatica della luce ad apertura porta
- Porta forno full glass
- Chiusura porta soft-closing
- Vetri porta Porta fredda a triplo vetro (EN60335-2-6-11.101)
- Isolamento ad alta densità
- Ventilazione tangenziale di raffreddamento
- Sicurezza bambini

## Caratteristiche cavità

- Muffola con smalto easy clean
- Dimensioni interne 64×43,3×41 cm
- Capacità 114 L
- Scarico vapori a comando con opzione cottura a secco o umida
- Resistenza grill abbattibile
- Termostato con sonda elettronica

## Consumi

- Assorbimento massimo 3,1 kW
- Resistenza elettrica superiore 1200 W
- Resistenza elettrica inferiore 1560 W
- Grill elettrico 3000 W
- Resistenza circolare 2×1050 W

## Gamma colori



Nero lucido

## Finiture



Nero opaco

## Funzioni

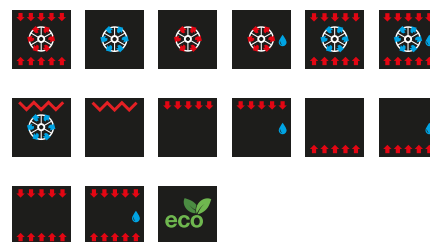

## Prezzo

Codice ordine: OV30STCT3

Nero opaco € 2.088,00

# OV80STCT3

Forno elettrico, vetro temperato, 80 cm, 30-320°C

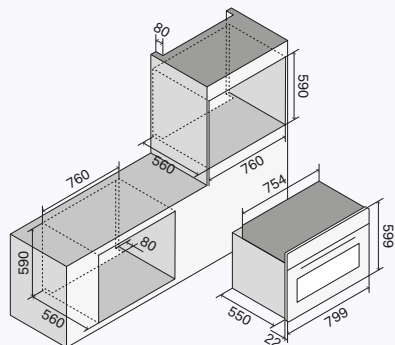

## Caratteristiche generali

- Classe energetica A+
- Temperatura di esercizio 30-320°C
- Programmatore elettronico touch TFT
- Controllo elettronico della temperatura
- Sonda di cottura
- Illuminazione Doppia luce interna
- Accensione automatica della luce ad apertura porta
- Porta forno full glass
- Chiusura porta soft-closing
- Vetri porta Porta fredda a triplo vetro (EN60335-2-6-11.101)
- Isolamento ad alta densità
- Ventilazione tangenziale di raffreddamento
- Sicurezza bambini

## Caratteristiche cavità

- Muffola con smalto easy clean
- Dimensioni interne 64,5×36,5×41 cm
- Capacità 97 L
- Scarico vapori a comando con opzione cottura a secco o umida
- Resistenza grill abbattibile
- Girarrosto diagonale
- Termostato con sonda elettronica

## Consumi

- |                                  |         |
|----------------------------------|---------|
| • Assorbimento massimo           | 2,75 kW |
| • Resistenza elettrica superiore | 1200 W  |
| • Resistenza elettrica inferiore | 1350 W  |
| • Grill elettrico                | 2150 W  |
| • Resistenza circolare           | 2100 W  |

## Gamma colori



Nero lucido

## Finiture



Nero opaco

## Funzioni

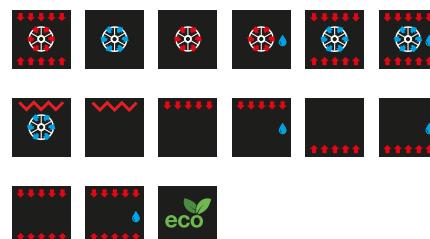

## Prezzo

Codice ordine: OV80STCT3

Nero opaco

€ 1.789,00

# OV91STCT3

Forno elettrico, vetro temperato, 90 cm, 30-300°C

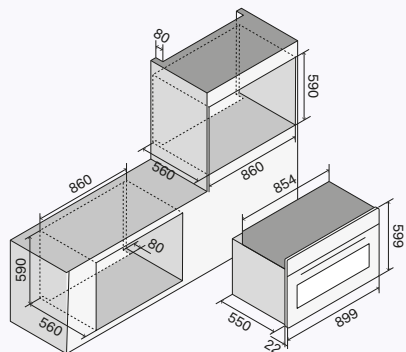

## Caratteristiche generali

- Classe energetica A
- Temperatura di esercizio 30-300°C
- Programmatore elettronico touch TFT
- Controllo elettronico della temperatura
- Sonda di cottura
- Illuminazione Doppia luce interna
- Accensione automatica della luce ad apertura porta
- Porta forno full glass
- Chiusura porta soft-closing
- Vetri porta Porta fredda a triplo vetro (EN60335-2-6-11.101)
- Isolamento ad alta densità
- Ventilazione tangenziale di raffreddamento
- Sicurezza bambini

## Caratteristiche cavità

- Muffola con smalto easy clean
- Dimensioni interne 74×36,5×41 cm
- Capacità 110 L
- Scarico vapori a comando con opzione cottura a secco o umida
- Resistenza grill abbattibile
- Girarrosto diagonale
- Termostato con sonda elettronica

## Consumi

- Assorbimento massimo 2,95 kW
- Resistenza elettrica superiore 1200 W
- Resistenza elettrica inferiore 1560 W
- Grill elettrico 2150 W
- Resistenza circolare 2100 W

## Gamma colori



Nero lucido

## Finiture



Nero opaco

## Funzioni

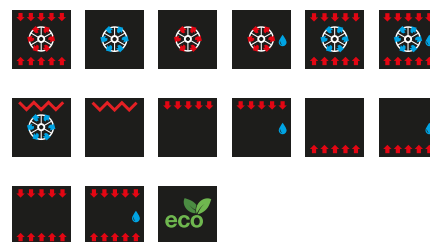

## Prezzo

Codice ordine: OV91STCT3

Nero opaco

€ 2.798,00

# 645SLZT4

Forno elettrico compatto 400°C, acciaio inox, 60 cm, 30-400°C

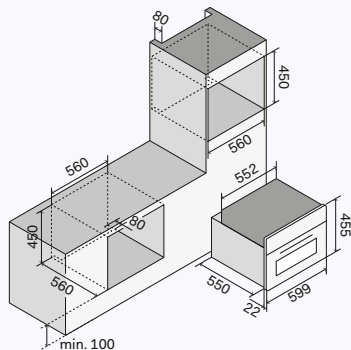

## Caratteristiche generali

- Classe energetica A
- Temperatura di esercizio 30-400°C
- Programmatore elettronico touch TFT
- Controllo elettronico della temperatura
- Illuminazione Luce interna
- Vetri porta Porta fredda a quattro vetri (EN60335-2-6-11.101)
- Isolamento ad alta densità
- Ventilazione tangenziale di raffreddamento
- Sicurezza bambini

## Caratteristiche cavità

- Muffola in acciaio inox AISI 304
- Dimensioni interne 44x21x40,5 cm
- Capacità 37 L
- Scarico vapori a comando con opzione cottura a secco o umida
- Termostato con sonda elettronica

## Consumi

- |                                  |        |
|----------------------------------|--------|
| • Assorbimento massimo           | 2,9 kW |
| • Resistenza elettrica superiore | 900 W  |
| • Resistenza elettrica inferiore | 1300 W |
| • Grill elettrico                | 1600 W |
| • Resistenza circolare           | 2000 W |

## Gamma colori



Inox

## Finiture



Satinato

## Funzioni

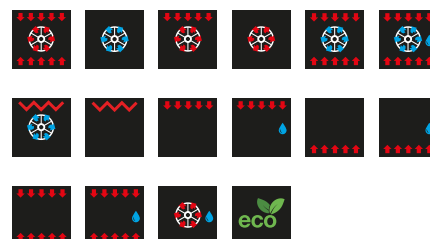

## Prezzo

Codice ordine: 645SLZT4

Satinato

€ 2.056,00

# 645SLHSW

Forno trivalente compatto: aria calda, vapore, microonde, acciaio inox, 60 cm, 30-250°C

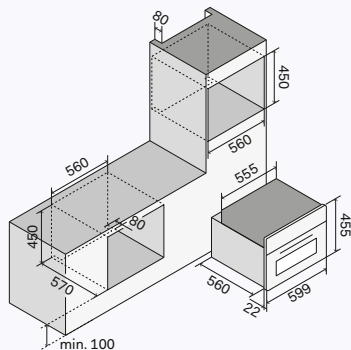

## Caratteristiche generali

- Temperatura di esercizio 30-250°C
- Programmatore elettronico touch TFT
- Controllo elettronico della temperatura
- Sonda di cottura
- Illuminazione Luce interna alogena
- Vetri porta Porta fredda a triplo vetro (EN60335-2-6-11.101)
- Isolamento ad alta densità
- Ventilazione tangenziale di raffreddamento a doppia velocità
- Sicurezza bambini

## Caratteristiche cavità

- Muffola in acciaio inox AISI 304
- Dimensioni interne 41,5×21×41 cm
- Capacità 36 L
- Termostato con sonda elettronica

## Consumi

- |                        |        |
|------------------------|--------|
| • Assorbimento massimo | 3,4 kW |
| • Grill elettrico      | 1900 W |
| • Resistenza circolare | 1600 W |
| • Generatore vapore    | 1200 W |
| • Generatore microonde | 1600 W |

## Gamma colori



Inox

## Finiture



Satinato

## Funzioni

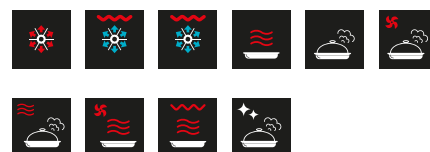

## Prezzo

Codice ordine: 645SLHSW

Satinato € 2.913,00



# OV60SLT3

Forno elettrico, acciaio inox, 60 cm, 30-320°C

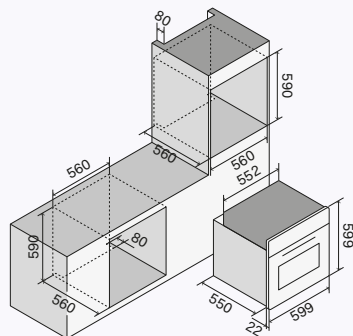

## Caratteristiche generali

- Classe energetica A+
- Temperatura di esercizio 30-320°C
- Programmatore elettronico touch TFT
- Controllo elettronico della temperatura
- Sonda di cottura
- Illuminazione Doppia luce interna
- Accensione automatica della luce ad apertura porta
- Porta forno full glass
- Chiusura porta soft-closing
- Vetri porta Porta fredda a triplo vetro (EN60335-2-6-11.101)
- Isolamento ad alta densità
- Ventilazione tangenziale di raffreddamento
- Sicurezza bambini

## Caratteristiche cavità

- Muffola con smalto easy clean
- Dimensioni interne 43,7×36×41 cm
- Capacità 65 L
- Scarico vapori a comando con opzione cottura a secco o umida
- Resistenza grill abbattibile
- Termostato con sonda elettronica

## Consumi

- |                                  |         |
|----------------------------------|---------|
| • Assorbimento massimo           | 2,45 kW |
| • Resistenza elettrica superiore | 1000 W  |
| • Resistenza elettrica inferiore | 1100 W  |
| • Grill elettrico                | 2100 W  |
| • Resistenza circolare           | 2100 W  |

## Gamma colori



Inox

## Finiture



Satinato

## Funzioni

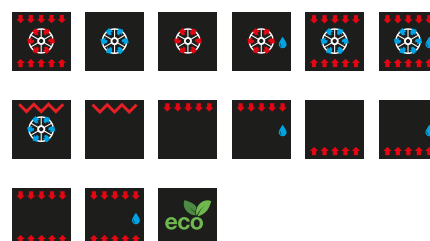

## Prezzo

Codice ordine: OV60SLT3

Satinato € 1.656,00

# OV30SLT3

Forno elettrico, acciaio inox, 76 cm, 30-320°C

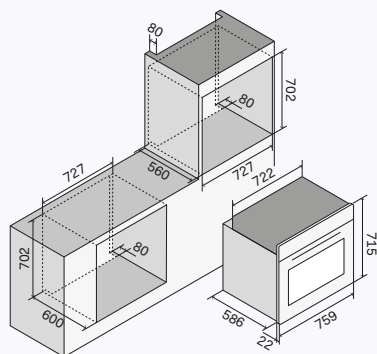

## Caratteristiche generali

- Classe energetica A
- Temperatura di esercizio 30-320°C
- Programmatore elettronico touch TFT
- Controllo elettronico della temperatura
- Sonda di cottura
- Illuminazione Doppia luce interna
- Accensione automatica della luce ad apertura porta
- Porta forno full glass
- Chiusura porta soft-closing
- Vetri porta Porta fredda a triplo vetro (EN60335-2-6-11.101)
- Isolamento ad alta densità
- Ventilazione tangenziale di raffreddamento
- Sicurezza bambini

## Caratteristiche cavità

- Muffola con smalto easy clean
- Dimensioni interne 64×43,3×41 cm
- Capacità 114 L
- Scarico vapori a comando con opzione cottura a secco o umida
- Resistenza grill abbattibile
- Termostato con sonda elettronica

## Consumi

- |                                  |          |
|----------------------------------|----------|
| • Assorbimento massimo           | 3,1 kW   |
| • Resistenza elettrica superiore | 1200 W   |
| • Resistenza elettrica inferiore | 1560 W   |
| • Grill elettrico                | 3000 W   |
| • Resistenza circolare           | 2×1050 W |

## Gamma colori



Inox

## Finiture



Satinato

## Funzioni

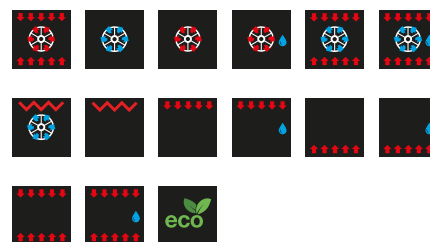

## Prezzo

Codice ordine: OV30SLT3

Satinato € 2.088,00

# OV91SLT3

Forno elettrico, acciaio inox, 90 cm, 30-300°C

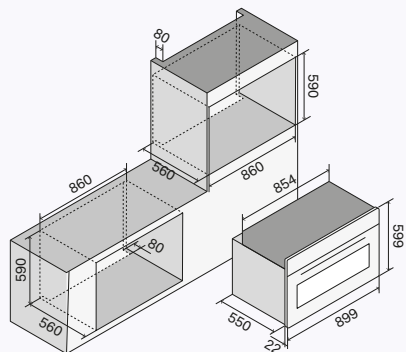

## Caratteristiche generali

- Classe energetica A
- Temperatura di esercizio 30-300°C
- Programmatore elettronico touch TFT
- Controllo elettronico della temperatura
- Sonda di cottura
- Illuminazione Doppia luce interna
- Accensione automatica della luce ad apertura porta
- Porta forno full glass
- Chiusura porta soft-closing
- Vetri porta Porta fredda a triplo vetro (EN60335-2-6-11.101)
- Isolamento ad alta densità
- Ventilazione tangenziale di raffreddamento
- Sicurezza bambini

## Caratteristiche cavità

- Muffola con smalto easy clean
- Dimensioni interne 74×36,5×41 cm
- Capacità 110 L
- Scarico vapori a comando con opzione cottura a secco o umida
- Resistenza grill abbattibile
- Girarrosto diagonale
- Termostato con sonda elettronica

## Consumi

- Assorbimento massimo 2,95 kW
- Resistenza elettrica superiore 1200 W
- Resistenza elettrica inferiore 1560 W
- Grill elettrico 2150 W
- Resistenza circolare 2100 W

## Gamma colori



Inox

## Finiture



Satinato

## Funzioni

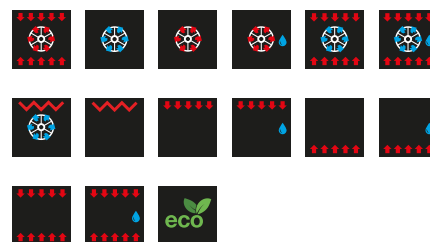

## Prezzo

Codice ordine: OV91SLT3

Satinato € 2.682,00

# OV948SLE3

Forno elettrico, acciaio inox, 90 cm, 30-300°C

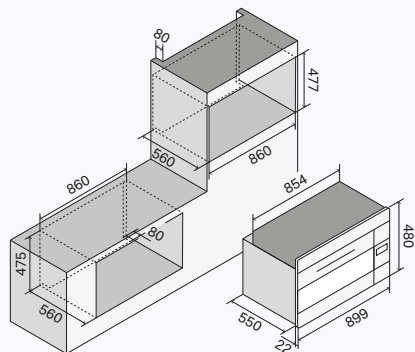

## Caratteristiche generali

- Classe energetica A+
- Temperatura di esercizio 30-300°C
- Programmatore elettronico
- Controllo elettronico della temperatura
- Sonda di cottura
- Illuminazione Doppia luce interna
- Accensione automatica della luce ad apertura porta
- Porta forno full glass
- Chiusura porta soft-closing
- Vetri porta Porta fredda a triplo vetro (EN60335-2-6-11.101)
- Isolamento ad alta densità
- Ventilazione tangenziale di raffreddamento
- Sicurezza bambini

## Caratteristiche cavità

- Dimensioni interne 64,5x36,5x41 cm
- Capacità 97 L
- Resistenza grill abbattibile
- Girarrosto diagonale
- Termostato con sonda elettronica

## Consumi

- Assorbimento massimo 2,75 kW
- Resistenza elettrica superiore 1200 W
- Resistenza elettrica inferiore 1350 W
- Grill elettrico 2150 W
- Resistenza circolare 2100 W

## Gamma colori



Inox

## Finiture



Satinato

## Funzioni



## Prezzo

Codice ordine: OV948SLE3

Satinato € 1.680,00

# BC645STC

Abbattitore di temperatura da incasso in vetro nero

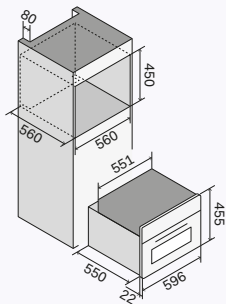

## Caratteristiche generali

- 3 griglie
- Lievitazione
- Abbattimento dal forno al frigo (+4°C)
- Surgelazione da temperatura ambiente a -20°C
- Raffreddamento rapido
- Scongelamento
- Pronto in tavola
- Cottura lenta
- Cottura sous vide

## Caratteristiche cavità

- Muffola in acciaio inox AISI 304
- Capacità 40 L

## Consumi

- Assorbimento massimo: 300 W

## Gamma colori



Nero lucido

## Finiture



Nero opaco

## Funzioni



## Prezzo

Codice ordine: BC645STC

Nero opaco € 3.626,00

# VM615S

Confezionatrice sottovuoto da incasso

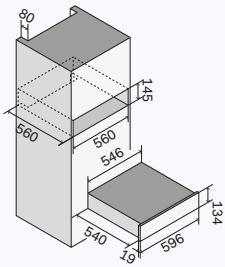

## Caratteristiche generali

- Marinatura
- Frollatura
- Sigillatura a 3 livelli
- H2OUT: ciclo di deumidificazione

## Caratteristiche cavità

- Dimensioni interne 30×36×10 cm
- Capacità 7,5 L

## Consumi

- Assorbimento massimo: 240 W

## Gamma colori



Nero lucido

## Funzioni



## Prezzo

Codice ordine: VM615S

€ 2.456,00

# 615SWD

Cassetto riscaldato da incasso

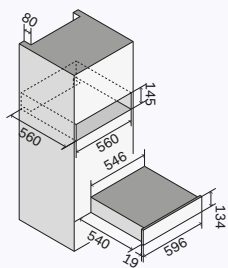

## Caratteristiche generali

- Temperatura di esercizio 40-80°C
- Programmatore tasto on/off
- Ventilazione tangenziale
- Riscaldamento ventilato
- Fondo antiscivolo
- Installabile singolarmente o in abbinamento ai modelli 645 per l'inserimento in un foro da 60 standard

## Caratteristiche cavità

- Termostato analogico
- Dimensioni interne 41,5×50,5×12 cm
- Capacità 25 L

## Consumi

- Assorbimento massimo: 400 W

## Gamma colori



Nero lucido

## Finiture



Nero opaco

## Prezzo

Codice ordine: 615SWD

Metallo satinato € 673,00



# BC645SLTC

Abbattitore di temperatura da incasso in acciaio inox

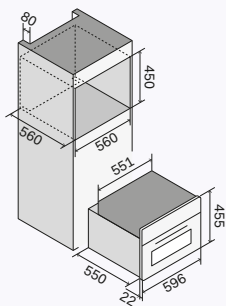

## Caratteristiche generali

- 3 griglie
- Lievitazione
- Abbattimento dal forno al frigo (+4°C)
- Surgelazione da temperatura ambiente a -20°C
- Raffreddamento rapido
- Scongelamento
- Pronto in tavola
- Cottura lenta
- Cottura sous vide

## Caratteristiche cavità

- Muffola in acciaio inox AISI 304
- Capacità 40 L

## Consumi

- Assorbimento massimo: 300 W

## Gamma colori



Inox

## Finiture



Satinato

## Funzioni



## Prezzo

Codice ordine: BC645SLTC

Metallo satinato € 3.626,00

# VM615SL

Confezionatrice sottovuoto da incasso

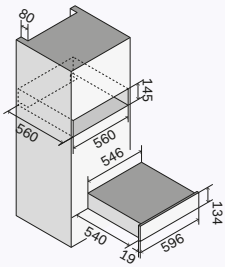

## Caratteristiche generali

- Marinatura
- Frollatura
- Sigillatura a 3 livelli
- H2OUT: ciclo di deumidificazione

## Caratteristiche cavità

- Dimensioni interne 30×36×10 cm
- Capacità 7,5 L

## Consumi

- Assorbimento massimo: 240 W

## Gamma colori



Inox

## Funzioni



## Prezzo

Codice ordine: VM615SL

€ 2.456,00

# 615SLWD

Cassetto riscaldato da incasso

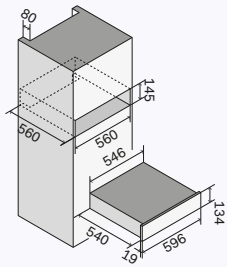

## Caratteristiche generali

- Temperatura di esercizio 40-80°C
- Programmatore tasto on/off
- Ventilazione tangenziale
- Riscaldamento ventilato
- Fondo antiscivolo
- Installabile singolarmente o in abbinamento ai modelli 645 per l'inserimento in un foro da 60 standard

## Caratteristiche cavità

- Termostato analogico
- Dimensioni interne 41,5×50,5×12 cm
- Capacità 25 L

## Consumi

- Assorbimento massimo: 400 W

## Gamma colori



Inox

## Finiture



Satinato

## Prezzo

Codice ordine: 615SLWD

Metallo satinato € 673,00



↑ HCG90SCK/BK  
Piano cottura da incasso Professional Plus  
Piano in vetro temperato nero e finiture Nero opaco

# Piani cottura

Semplicemente il top della professionalità, i piani cottura Professional Plus ti garantiscono una perfetta regolazione e distribuzione del calore per ogni tipologia di preparazione. Gli spartifiamma in ottone, materiale nobile per eccellenza. In alternativa all'acciaio, alcuni piani cottura possono essere realizzati in vetro temperato nero, resistente ed elegante. I piani a induzione, anche con aspirazione integrata, permettono una versatile regolazione della temperatura e sono dotati dei più evoluti sistemi di sicurezza.

## Gamma colori

### Scocca



Inox



Nero lucido

### Finiture

### Manopole



Satinato



Nero opaco

# HCG30CK

Piano cottura a gas in vetro temperato, 30 cm



# HCG30K

Piano cottura a gas in vetro temperato, 30 cm



## Caratteristiche generali

- Robuste griglie in ghisa
- Accensione elettrica integrata
- Fiamma regolabile in continuo
- Valvola di sicurezza
- Spartifiamma in alluminio con coprispartifiamma smaltato

## Consumi

- Bruciatore doppia corona  
Ø 120 mm      4 kW / 1,8 kW

## Caratteristiche generali

- Robuste griglie in ghisa
- Accensione elettrica integrata
- Fiamma regolabile in continuo
- Valvola di sicurezza
- Spartifiamma in alluminio con coprispartifiamma smaltato

## Consumi

- Bruciatore ausiliario  
Ø 40 mm      1 kW / 0,45 kW
- Bruciatore grande  
Ø 95 mm      3 kW / 1 kW

## Gamma colori piano



Nero lucido

## Finiture manopole



Nero opaco

## Gamma colori piano



Nero lucido

## Finiture manopole



Nero opaco

## Misure

Dimensione foro incasso: 270×480 mm

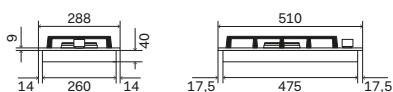

## Misure

Dimensione foro incasso: 270×480 mm

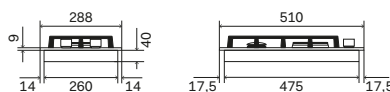

## Prezzo

Codice ordine: HCG30CK

Nero opaco      € 330,00

## Optional

→ p.352

## Prezzo

Codice ordine: HCG30K

Nero opaco      € 330,00

## Optional

→ p.352

# HCG60CK

Piano cottura a gas in vetro temperato, 56 cm

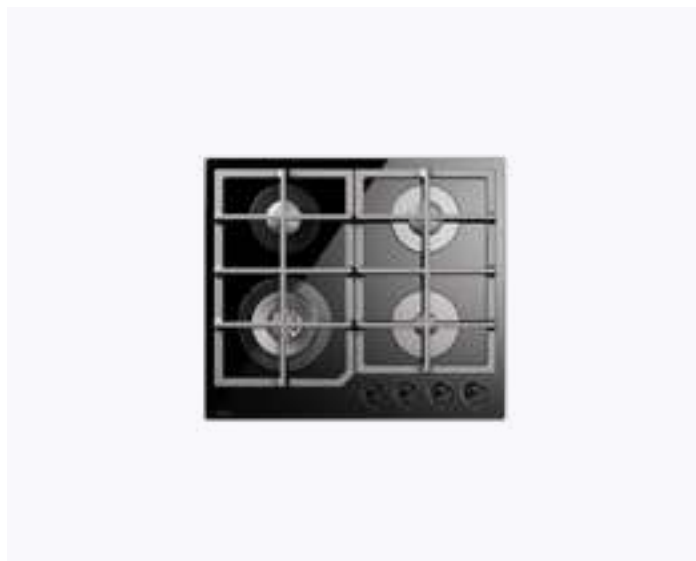

## Caratteristiche generali

- Robuste griglie in ghisa
- Accensione elettrica integrata
- Fiamma regolabile in continuo
- Valvola di sicurezza
- Spartifiamma in alluminio con coprispartifiamma smaltato

## Consumi

- Bruciatore ausiliario  
Ø 40 mm 1 kW / 0,45 kW
- Bruciatore doppia corona  
Ø 120 mm 4 kW / 1,8 kW
- Bruciatore piccolo  
Ø 65 mm 2 x 1,75 kW / 0,7 kW

# HCG75SCK

Piano cottura a gas in vetro temperato, 75 cm



## Caratteristiche generali

- Robuste griglie in ghisa
- Accensione elettrica integrata
- Fiamma regolabile in continuo
- Valvola di sicurezza
- Spartifiamma in alluminio con coprispartifiamma smaltato

## Consumi

- Bruciatore ausiliario  
Ø 40 mm 1 kW / 0,45 kW
- Bruciatore doppia corona  
Ø 120 mm 4 kW / 1,8 kW
- Bruciatore grande  
Ø 95 mm 3 kW / 1 kW
- Bruciatore piccolo  
Ø 65 mm 2 x 1,75 kW / 0,7 kW

## Gamma colori piano



Nero lucido

## Finiture manopole



Nero opaco

## Gamma colori piano



Nero lucido

## Finiture manopole



Nero opaco

## Misure

Dimensione foro incasso: 560×480 mm

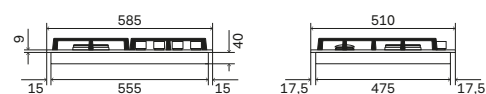

## Misure

Dimensione foro incasso: 720×480 mm

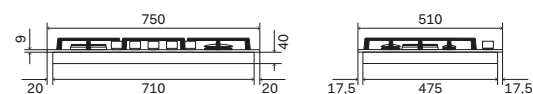

## Prezzo

## Optional

→ p.352

Codice ordine: HCG60CK

Nero opaco € 575,00

## Prezzo

## Optional

→ p.352

Codice ordine: HCG75SCK

Nero opaco € 745,00



# HCG90SCK

Piano cottura a gas in vetro temperato, 86 cm



## Caratteristiche generali

- Robuste griglie in ghisa
- Accensione elettrica integrata
- Fiamma regolabile in continuo
- Valvola di sicurezza
- Spartifiamma in alluminio con coprispartifiamma smaltato

## Consumi

- Bruciatore ausiliario  
Ø 40 mm 1 kW / 0,45 kW
- Bruciatore doppia corona  
Ø 120 mm 4 kW / 1,8 kW
- Bruciatore grande  
Ø 95 mm 3 kW / 1 kW
- Bruciatore piccolo  
Ø 65 mm 2 x 1,75 kW / 0,7 kW

## Gamma colori piano



Nero lucido

## Finiture manopole



Nero opaco

## Misure

Dimensione foro incasso: 860x480 mm

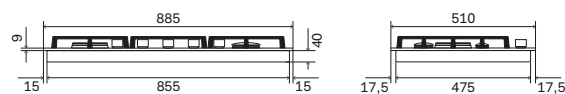

## Prezzo

Codice ordine: HCG90SCK

Nero opaco € 785,00

## Optional

→ p.352

# HAP95C

Piano cottura a gas in acciaio inox da appoggio, 89 cm



## Caratteristiche generali

- Robuste griglie in ghisa
- Accensione elettrica integrata
- Fiamma regolabile in continuo
- Valvola di sicurezza
- Spartifiamma in ottone con coprispartifiamma smaltato

## Consumi

- Bruciatore grande  
Ø 70 mm 2 x 2,6 kW / 0,62 kW
- Bruciatore piccolo  
Ø 55 mm 2 x 1,8 kW / 0,4 kW
- Bruciatore tripla corona  
Ø 120 mm 4,3 kW / 1,7 kW

## Gamma colori piano



Inox

## Finiture manopole



Satinato

## Misure

Dimensione foro incasso:

## Schemi installazione

→ p. 368

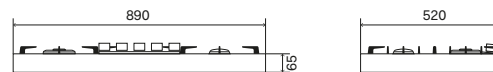

## Prezzo

Codice ordine: HAP95C \*

Satinato € 1.318,00

## Optional

→ p.352



Bruciatore Dual a doppia corona 4,5 kW / 0,37 kW optional + € 124

# HAP95FC

Piano cottura a gas in acciaio inox da appoggio, 89 cm



# HAP125FD

Piano cottura a gas in acciaio inox da appoggio, 117 cm

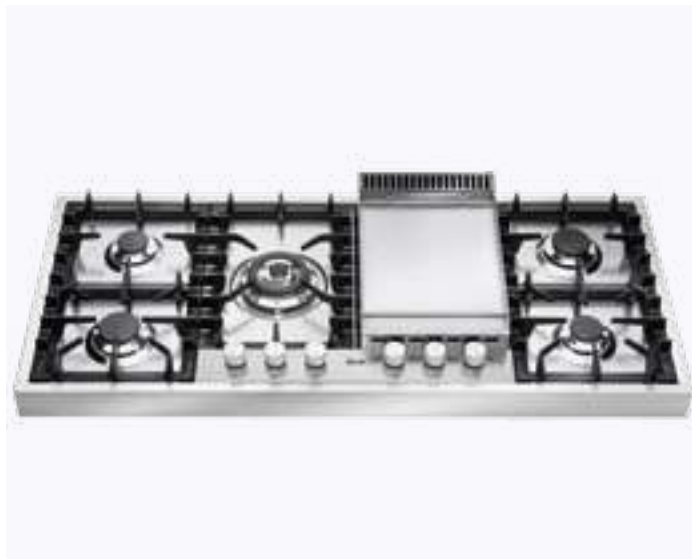

Caratteristiche generali

- Robuste griglie in ghisa
- Accensione elettrica integrata
- Fiamma regolabile in continuo
- Valvola di sicurezza
- Spartifiamma in ottone con coprispartifiamma smaltato

Consumi

- Piastra Fry Top Pescera 3,1 kW / 1kW
- Bruciatore grande Ø 70 mm 2,6 kW / 0,62 kW
- Bruciatore piccolo Ø 55 mm 2 x 1,8 kW / 0,4 kW
- Bruciatore tripla corona Ø 120 mm 4,3 kW / 1,7 kW

Caratteristiche generali

- Robuste griglie in ghisa
- Accensione elettrica integrata
- Fiamma regolabile in continuo
- Valvola di sicurezza
- Spartifiamma in ottone con coprispartifiamma smaltato

Consumi

- Bruciatore Dual Ø 120 mm 4,5 kW / 0,37 kW
- Piastra Fry Top Pescera 3,1 kW / 1kW
- Bruciatore grande Ø 70 mm 2 x 2,6 kW / 0,62 kW
- Bruciatore piccolo Ø 55 mm 2 x 1,8 kW / 0,4 kW

Gamma colori piano



Inox

Finiture manopole



Satinato

Gamma colori piano



Inox

Finiture manopole



Satinato

Misure

Dimensione foro incasso:

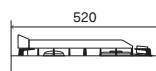
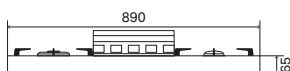

Schemi installazione

→ p. 368

Misure

Dimensione foro incasso:

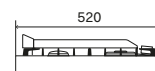

Schemi installazione

→ p. 368

Prezzo

Codice ordine: HAP95FC \*

Satinato € 1.634,00

Optional

→ p.352

\*  Bruciatore Dual a doppia corona 4,5 kW / 0,37 kW optional + € 124

Prezzo

Codice ordine: HAP125FD

Satinato € 2.065,00

Optional

→ p.352

# HP65C

Piano cottura a gas in acciaio inox, 59 cm



## Caratteristiche generali

- Robuste griglie in ghisa
- Accensione elettrica integrata
- Fiamma regolabile in continuo
- Valvola di sicurezza
- Spartifiamma in ottone con coprispartifiamma smaltato

## Consumi

- Bruciatore grande  
Ø 70 mm 2,6 kW / 0,62 kW
- Bruciatore piccolo  
Ø 55 mm 2 x 1,8 kW / 0,4 kW
- Bruciatore tripla corona  
Ø 120 mm 4,3 kW / 1,7 kW

# HP75C

Piano cottura a gas in acciaio inox, 70 cm



## Caratteristiche generali

- Robuste griglie in ghisa
- Accensione elettrica integrata
- Fiamma regolabile in continuo
- Valvola di sicurezza
- Spartifiamma in ottone con coprispartifiamma smaltato

## Consumi

- Bruciatore grande  
Ø 70 mm 2 x 2,6 kW / 0,62 kW
- Bruciatore piccolo  
Ø 55 mm 2 x 1,8 kW / 0,4 kW
- Bruciatore tripla corona  
Ø 120 mm 4,3 kW / 1,7 kW

## Gamma colori piano



Inox

## Finiture manopole



Satinato

## Gamma colori piano



Inox

## Finiture manopole



Satinato

## Misure

Dimensione foro incasso: 570x490 mm



## Misure

Dimensione foro incasso: 672x490 mm

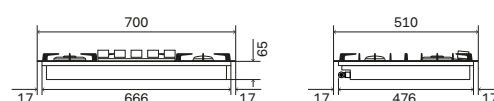

## Prezzo

Codice ordine: HP65C \*

Satinato

€ 970,00

## Optional

→ p.352



Bruciatore Dual  
a doppia corona  
4,5 kW / 0,37 kW  
optional + € 124

## Prezzo

Codice ordine: HP75C \*

Satinato

€ 1.081,00

## Optional

→ p.352



Bruciatore Dual  
a doppia corona  
4,5 kW / 0,37 kW  
optional + € 124

# HP95C

Piano cottura a gas in acciaio inox, 88 cm



# HP95FC

Piano cottura a gas in acciaio inox, 88 cm



### Caratteristiche generali

- Robuste griglie in ghisa
- Accensione elettrica integrata
- Fiamma regolabile in continuo
- Valvola di sicurezza
- Spartifiamma in ottone con coprispartifiamma smaltato

### Consumi

- Bruciatore grande Ø 70 mm 2 x 2,6 kW / 0,62 kW
- Bruciatore piccolo Ø 55 mm 2 x 1,8 kW / 0,4 kW
- Bruciatore tripla corona Ø 120 mm 4,3 kW / 1,7 kW

### Caratteristiche generali

- Robuste griglie in ghisa
- Accensione elettrica integrata
- Fiamma regolabile in continuo
- Valvola di sicurezza
- Spartifiamma in ottone con coprispartifiamma smaltato

### Consumi

- Piastra Fry Top Pescera 3,1 kW / 1kW
- Bruciatore grande Ø 70 mm 2,6 kW / 0,62 kW
- Bruciatore piccolo Ø 55 mm 2 x 1,8 kW / 0,4 kW
- Bruciatore tripla corona Ø 120 mm 4,3 kW / 1,7 kW

### Gamma colori piano



Inox

### Finiture manopole



Satinato

### Gamma colori piano



Inox

### Finiture manopole



Satinato

### Misure

Dimensione foro incasso: 860x490 mm

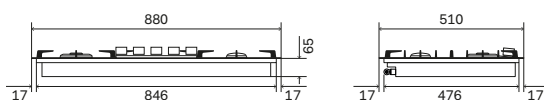

### Misure

Dimensione foro incasso: 860x490 mm

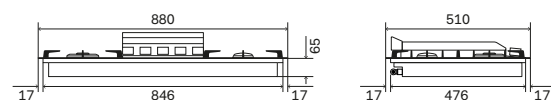

### Prezzo

Codice ordine: HP95C \*

Satinato € 1.318,00

### Optional

→ p.352



Bruciatore Dual a doppia corona 4,5 kW / 0,37 kW optional + € 124

### Prezzo

Codice ordine: HP95FC \*

Satinato € 1.634,00

### Optional

→ p.352



Bruciatore Dual a doppia corona 4,5 kW / 0,37 kW optional + € 124

# HP1230D

Piano cottura a gas in acciaio inox, 115 cm



### Caratteristiche generali

- Robuste griglie in ghisa
- Accensione elettrica integrata
- Fiamma regolabile in continuo
- Valvola di sicurezza
- Spartifiamma in ottone con coprispartifiamma smaltato

### Consumi

- Bruciatore Dual  
Ø 120 mm 4,5 kW / 0,37 kW
- Bruciatore grande  
Ø 70 mm 2 x 2,6 kW / 0,62 kW
- Bruciatore piccolo  
Ø 55 mm 1,8 kW / 0,4 kW

# HP125FC

Piano cottura a gas in acciaio inox, 116 cm



### Caratteristiche generali

- Robuste griglie in ghisa
- Accensione elettrica integrata
- Fiamma regolabile in continuo
- Valvola di sicurezza
- Spartifiamma in ottone con coprispartifiamma smaltato

### Consumi

- Piastra Fry Top  
Pescera 3,1 kW / 1kW
- Bruciatore grande  
Ø 70 mm 2 x 2,6 kW / 0,62 kW
- Bruciatore piccolo  
Ø 55 mm 2 x 1,8 kW / 0,4 kW
- Bruciatore tripla corona  
Ø 120 mm 4,3 kW / 1,7 kW

### Gamma colori piano



Inox

### Finiture manopole



Satinato

### Gamma colori piano



Inox

### Finiture manopole



Satinato

### Misure

Dimensione foro incasso: 1115x295 mm

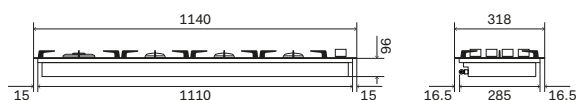

### Misure

Dimensione foro incasso: 1140x490 mm

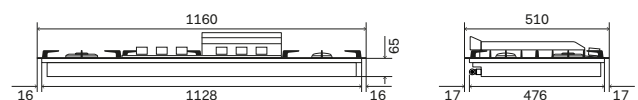

### Prezzo

Codice ordine: HP1230D

Satinato € 1.168,00

### Optional

→ p.352

### Prezzo

Codice ordine: HP125FC \*

Satinato € 1.940,00

### Optional

→ p.352



Bruciatore Dual a doppia corona 4,5 kW / 0,37 kW optional + € 124

# HPT65D

Piano cottura a gas in acciaio inox con cornice filo top, 61 cm



# HPT75D

Piano cottura a gas in acciaio inox con cornice filo top, 72 cm



### Caratteristiche generali

- Robuste griglie in ghisa
- Accensione elettrica integrata
- Fiamma regolabile in continuo
- Valvola di sicurezza
- Spartifiamma in ottone con coprispartifiamma smaltato

### Consumi

- Bruciatore Dual  
Ø 120 mm 4,5 kW / 0,37 kW
- Bruciatore grande  
Ø 70 mm 2,6 kW / 0,62 kW
- Bruciatore piccolo  
Ø 55 mm 2 x 1,8 kW / 0,4 kW

### Caratteristiche generali

- Robuste griglie in ghisa
- Accensione elettrica integrata
- Fiamma regolabile in continuo
- Valvola di sicurezza
- Spartifiamma in ottone con coprispartifiamma smaltato

### Consumi

- Bruciatore Dual  
Ø 120 mm 4,5 kW / 0,37 kW
- Bruciatore grande  
Ø 70 mm 2 x 2,6 kW / 0,62 kW
- Bruciatore piccolo  
Ø 55 mm 2 x 1,8 kW / 0,4 kW

### Gamma colori piano



Inox

### Finiture manopole



Satinato

### Gamma colori piano



Inox

### Finiture manopole



Satinato

### Misure

Dimensione foro incasso: 570x490 mm

### Schemi installazione

→ p. 367

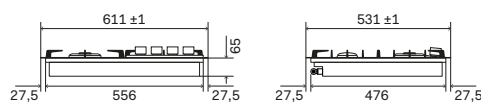

### Misure

Dimensione foro incasso: 672x490 mm

### Schemi installazione

→ p. 367

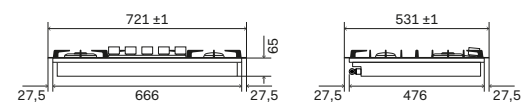

### Prezzo

Codice ordine: HPT65D

Satinato € 1.095,00

### Optional

→ p.352

### Prezzo

Codice ordine: HPT75D

Satinato € 1.206,00

### Optional

→ p.352

# HPT95D

Piano cottura a gas in acciaio inox con cornice filo top, 90 cm



## Caratteristiche generali

- Robuste griglie in ghisa
- Accensione elettrica integrata
- Fiamma regolabile in continuo
- Valvola di sicurezza
- Spartifiamma in ottone con coprispartifiamma smaltato

## Consumi

- Bruciatore Dual  
Ø 120 mm 4,5 kW / 0,37 kW
- Bruciatore grande  
Ø 70 mm 2 x 2,6 kW / 0,62 kW
- Bruciatore piccolo  
Ø 55 mm 2 x 1,8 kW / 0,4 kW

# HPT95FD

Piano cottura a gas in acciaio inox con cornice filo top, 90 cm



## Caratteristiche generali

- Robuste griglie in ghisa
- Accensione elettrica integrata
- Fiamma regolabile in continuo
- Valvola di sicurezza
- Spartifiamma in ottone con coprispartifiamma smaltato

## Consumi

- Bruciatore Dual  
Ø 120 mm 4,5 kW / 0,37 kW
- Piastra Fry Top  
Pescera 3,1 kW / 1kW
- Bruciatore grande  
Ø 70 mm 2,6 kW / 0,62 kW
- Bruciatore piccolo  
Ø 55 mm 2 x 1,8 kW / 0,4 kW

## Gamma colori piano



Inox

## Finiture manopole



Satinato

## Gamma colori piano



Inox

## Finiture manopole



Satinato

## Misure

Dimensione foro incasso: 860x490 mm

## Schemi installazione

→ p. 367

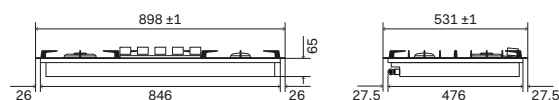

## Misure

Dimensione foro incasso: 860x490 mm

## Schemi installazione

→ p. 367

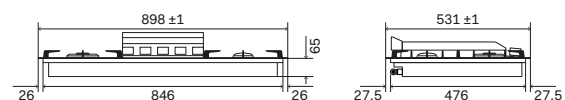

## Prezzo

## Optional

→ p.352

Codice ordine: HPT95D

Satinato € 1.442,00

## Prezzo

## Optional

→ p.352

Codice ordine: HPT95FD

Satinato € 1.758,00



# HPT1230D

Piano cottura a gas in acciaio inox con cornice filo top, 116 cm



### Caratteristiche generali

- Robuste griglie in ghisa
- Accensione elettrica integrata
- Fiamma regolabile in continuo
- Valvola di sicurezza
- Spartifiamma in ottone con coprispartifiamma smaltato

### Consumi

- Bruciatore Dual  
Ø 120 mm 4,5 kW / 0,37 kW
- Bruciatore grande  
Ø 70 mm 2 x 2,6 kW / 0,62 kW
- Bruciatore piccolo  
Ø 55 mm 1,8 kW / 0,4 kW

### Gamma colori piano



Inox

### Finiture manopole



Satinato

### Misure

Dimensione foro incasso: 1115x295 mm

### Schemi installazione

→ p. 367

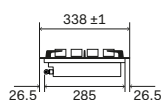
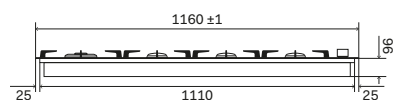

### Prezzo

Codice ordine: HPT1230D

Satinato € 1.168,00

### Optional

→ p.352

# HPT125FD

Piano cottura a gas in acciaio inox con cornice filo top, 118 cm



### Caratteristiche generali

- Robuste griglie in ghisa
- Accensione elettrica integrata
- Fiamma regolabile in continuo
- Valvola di sicurezza
- Spartifiamma in ottone con coprispartifiamma smaltato

### Consumi

- Bruciatore Dual  
Ø 120 mm 4,5 kW / 0,37 kW
- Piastra Fry Top  
Pescera 3,1 kW / 1kW
- Bruciatore grande  
Ø 70 mm 2 x 2,6 kW / 0,62 kW
- Bruciatore piccolo  
Ø 55 mm 2 x 1,8 kW / 0,4 kW

### Gamma colori piano



Inox

### Finiture manopole



Satinato

### Misure

Dimensione foro incasso: 1140x490 mm

### Schemi installazione

→ p. 367

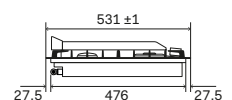
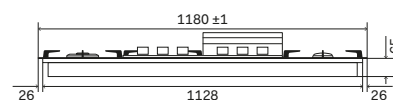

### Prezzo

Codice ordine: HPT125FD

Satinato € 2.065,00

### Optional

→ p.352

# XLP90F

Piano cottura a gas in acciaio inox, 90 cm



# XLPT90FD

Piano cottura a gas in acciaio inox con cornice filo top, 92 cm



Caratteristiche generali

- Robuste griglie in ghisa
- Accensione elettrica integrata
- Fiamma regolabile in continuo
- Valvola di sicurezza
- Spartifiamma in ottone con coprispartifiamma smaltato

Consumi

- Piastra Fry Top Pescera 3,1 kW / 1kW
- Bruciatore grande Ø 70 mm 2 x 2,6 kW / 0,62 kW
- Bruciatore piccolo Ø 55 mm 1,8 kW / 0,4 kW
- Bruciatore tripla corona Ø 120 mm 4,3 kW / 1,7 kW

Caratteristiche generali

- Robuste griglie in ghisa
- Accensione elettrica integrata
- Fiamma regolabile in continuo
- Valvola di sicurezza
- Spartifiamma in ottone con coprispartifiamma smaltato

Consumi

- Bruciatore Dual Ø 120 mm 4,5 kW / 0,37 kW
- Piastra Fry Top Pescera 3,1 kW / 1kW
- Bruciatore grande Ø 70 mm 2 x 2,6 kW / 0,62 kW
- Bruciatore piccolo Ø 55 mm 1,8 kW / 0,4 kW

Gamma colori piano



Inox

Finiture manopole



Satinato

Gamma colori piano



Inox

Finiture manopole



Satinato

Misure

Dimensione foro incasso: 875x580 mm

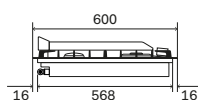
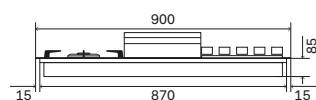

Misure

Dimensione foro incasso: 875x580 mm

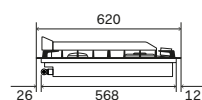
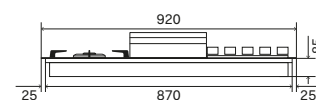

Schemi installazione

→ p. 367

Prezzo

Codice ordine: XLP90F \*

Satinato € 1.602,00

Optional

→ p.352

\* Bruciatore Dual a doppia corona 4,5 kW / 0,37 kW optional + € 124

Prezzo

Codice ordine: XLPT90FD

Satinato € 1.727,00

Optional

→ p.352

# HCP906D

Piano cottura a gas in acciaio inox da appoggio, 90 cm



## Caratteristiche generali

- Robuste griglie in ghisa
- Accensione elettrica integrata
- Fiamma regolabile in continuo
- Valvola di sicurezza
- Spartifiamma in ottone con trattamento nanotecnologico antiaderente

## Consumi

- Bruciatore Dual  
Ø 120 mm 5,0 kW / 0,3 kW
- Bruciatore grande  
Ø 90 mm 3 x 3 kW / 0,6 kW
- Bruciatore piccolo  
Ø 60 mm 2 x 1,8 kW / 0,4 kW

# HCP90FD

Piano cottura a gas in acciaio inox da appoggio, 90 cm



## Caratteristiche generali

- Robuste griglie in ghisa
- Accensione elettrica integrata
- Fiamma regolabile in continuo
- Valvola di sicurezza
- Spartifiamma in ottone con trattamento nanotecnologico antiaderente

## Consumi

- Bruciatore Dual  
Ø 120 mm 5,0 kW / 0,3 kW
- Piastra Fry Top  
Ø 90 mm 3 kW / 0,6 kW
- Bruciatore grande  
Ø 90 mm 2 x 3 kW / 0,6 kW
- Bruciatore piccolo  
Ø 60 mm 1,8 kW / 0,4 kW

## Gamma colori piano



Inox

## Finiture manopole



Satinato

## Gamma colori piano



Inox

## Finiture manopole



Satinato

## Misure

Dimensione foro incasso:

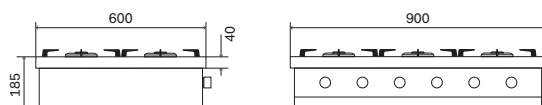

## Misure

Dimensione foro incasso:

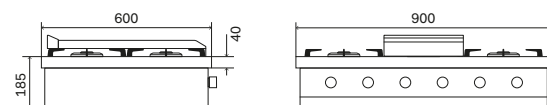

## Prezzo

Codice ordine: HCP906D

Satinato € 1.982,00

## Optional

→ p.352

## Prezzo

Codice ordine: HCP90FD

Satinato € 2.332,00

## Optional

→ p.352

# HCP1208D

Piano cottura a gas in acciaio inox da appoggio, 120 cm



## Caratteristiche generali

- Robuste griglie in ghisa
- Accensione elettrica integrata
- Fiamma regolabile in continuo
- Valvola di sicurezza
- Spartifiamma in ottone con trattamento nanotecnologico antiaderente

## Consumi

- Bruciatore doppia corona  
Ø 120 mm 4,3 kW / 1,8 kW
- Bruciatore Dual  
Ø 120 mm 5,0 kW / 0,3 kW
- Bruciatore grande  
Ø 90 mm 4 x 3 kW / 0,6 kW
- Bruciatore piccolo  
Ø 60 mm 2 x 1,8 kW / 0,4 kW

## Gamma colori piano



Inox

## Finiture manopole



Satinato

## Misure

Dimensione foro incasso:

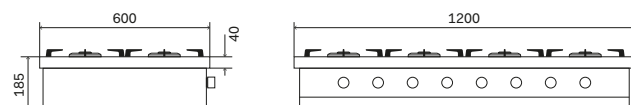

## Prezzo

Codice ordine: HCP1208D

Satinato € 2.449,00

## Optional

→ p.352

# HCP120FD

Piano cottura a gas in acciaio inox da appoggio, 120 cm



## Caratteristiche generali

- Robuste griglie in ghisa
- Accensione elettrica integrata
- Fiamma regolabile in continuo
- Valvola di sicurezza
- Spartifiamma in ottone con trattamento nanotecnologico antiaderente

## Consumi

- Bruciatore doppia corona  
Ø 120 mm 4,3 kW / 1,8 kW
- Bruciatore Dual  
Ø 120 mm 5,0 kW / 0,3 kW
- Piastra Fry Top  
Ø 90 mm 3 kW / 0,6 kW  
Ø 60 mm 1,8 kW / 0,4 kW
- Bruciatore grande  
Ø 90 mm 3 x 3 kW / 0,6 kW
- Bruciatore piccolo  
Ø 60 mm 1,8 kW / 0,4 kW

## Gamma colori piano



Inox

## Finiture manopole



Satinato

## Misure

Dimensione foro incasso:

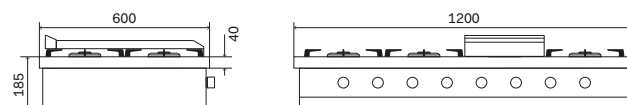

## Prezzo

Codice ordine: HCP120FD

Satinato € 2.798,00

## Optional

→ p.352

# HCP9656D

Piano cottura a gas in acciaio inox da appoggio, 90 cm



# HCP965FD

Piano cottura a gas in acciaio inox da appoggio, 90 cm



Caratteristiche generali

- Robuste griglie in ghisa
- Accensione elettrica integrata
- Fiamma regolabile in continuo
- Valvola di sicurezza
- Spartifiamma in ottone con trattamento nanotecnologico antiaderente

Consumi

- Bruciatore Dual  
Ø 120 mm 5,0 kW / 0,3 kW
- Bruciatore grande  
Ø 90 mm 3 x 3 kW / 0,6 kW
- Bruciatore piccolo  
Ø 60 mm 2 x 1,8 kW / 0,4 kW

Caratteristiche generali

- Robuste griglie in ghisa
- Accensione elettrica integrata
- Fiamma regolabile in continuo
- Valvola di sicurezza
- Spartifiamma in ottone con trattamento nanotecnologico antiaderente

Consumi

- Bruciatore Dual  
Ø 120 mm 5,0 kW / 0,3 kW
- Piastra Fry Top  
Ø 90 mm 3 kW / 0,6 kW
- Bruciatore grande  
Ø 90 mm 2 x 3 kW / 0,6 kW
- Bruciatore piccolo  
Ø 60 mm 1,8 kW / 0,4 kW

Gamma colori piano



Inox

Finiture manopole



Satinato

Gamma colori piano



Inox

Finiture manopole



Satinato

Misure

Dimensione foro incasso:

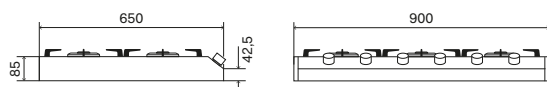

Schemi installazione

→ p. 368

Misure

Dimensione foro incasso:

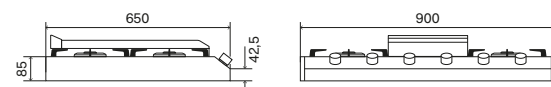

Schemi installazione

→ p. 368

Prezzo

Codice ordine: HCP9656D

Satinato € 1.982,00

Optional

→ p.352

Prezzo

Codice ordine: HCP965FD

Satinato € 2.332,00

Optional

→ p.352

# HCP12658D

Piano cottura a gas in acciaio inox da appoggio, 120 cm



## Caratteristiche generali

- Robuste griglie in ghisa
- Accensione elettrica integrata
- Fiamma regolabile in continuo
- Valvola di sicurezza
- Spartifiamma in ottone con trattamento nanotecnologico antiaderente

## Consumi

- Bruciatore doppia corona  
Ø 120 mm 4,3 kW / 1,8 kW
- Bruciatore Dual  
Ø 120 mm 5,0 kW / 0,3 kW
- Bruciatore grande  
Ø 90 mm 4 x 3 kW / 0,6 kW
- Bruciatore piccolo  
Ø 60 mm 2 x 1,8 kW / 0,4 kW

## Gamma colori piano



Inox

## Finiture manopole



Satinato

## Misure

Dimensione foro incasso:

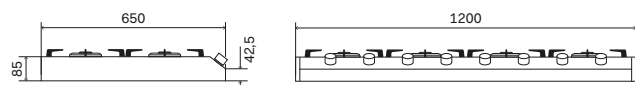

## Schemi installazione

→ p. 368

## Prezzo

Codice ordine: HCP12658D

Satinato € 2.449,00

## Optional

→ p.352

# HCP1265FD

Piano cottura a gas in acciaio inox da appoggio, 120 cm



## Caratteristiche generali

- Robuste griglie in ghisa
- Accensione elettrica integrata
- Fiamma regolabile in continuo
- Valvola di sicurezza
- Spartifiamma in ottone con trattamento nanotecnologico antiaderente

## Consumi

- Bruciatore doppia corona  
Ø 120 mm 4,3 kW / 1,8 kW
- Bruciatore Dual  
Ø 120 mm 5,0 kW / 0,3 kW
- Piastra Fry Top  
Ø 90 mm 3 kW / 0,6 kW  
Ø 60 mm 1,8 kW / 0,4 kW
- Bruciatore grande  
Ø 90 mm 3 x 3 kW / 0,6 kW
- Bruciatore piccolo  
Ø 60 mm 1,8 kW / 0,4 kW

## Gamma colori piano



Inox

## Finiture manopole



Satinato

## Misure

Dimensione foro incasso:

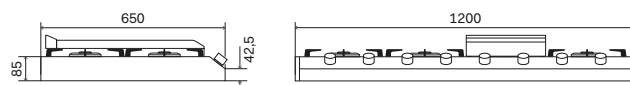

## Schemi installazione

→ p. 368

## Prezzo

Codice ordine: HCP1265FD

Satinato € 2.798,00

## Optional

→ p.352







# HVI90AGTC

Piano cottura a induzione in vetroceramica, 86 cm

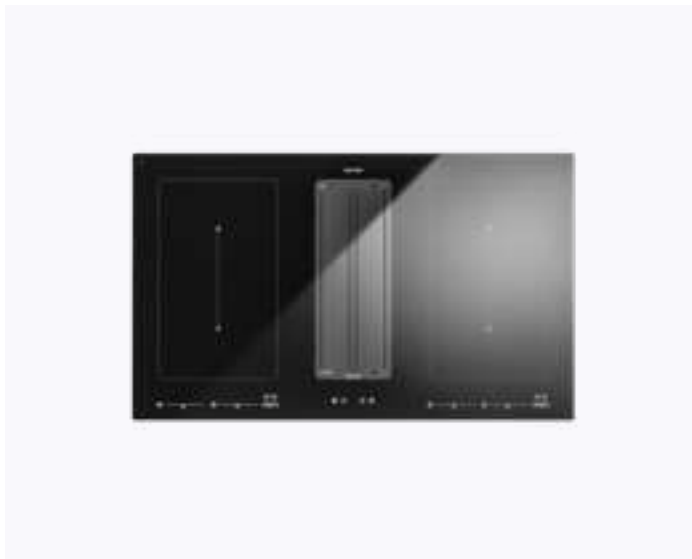

## Caratteristiche generali

- 4 zone touch con aspirazione integrata
- Sensore pentola
- Funzione Booster
- Sicurezza bambini
- Indicatore di calore residuo
- Timer con Stop automatico
- Comandi slide touch
- Protezione surriscaldamento e traccimazione liquidi
- Funzione Bridge 2 zone attivate e controllate contemporaneamente
- Potenza massima 7,6 kW

## Consumi standard / booster

- Zona 01 dimensione e potenza (standard / booster)  
184×220 mm 2,1 kW / 3,7 kW
- Zona 02 dimensione e potenza (standard / booster)  
184×220 mm 2,1 kW / 3,7 kW
- Zona 03 dimensione e potenza (standard / booster)  
184×220 mm 2,1 kW / 3,7 kW
- Zona 04 dimensione e potenza (standard / booster)  
184×220 mm 2,1 kW / 3,7 kW

## Aspirazione

- Classe energetica A+++
- Potenza aspiratore 0,17 kW
- Livello acustico aspiratore 69 dB
- Portata aspiratore 791 m<sup>3</sup>/h
- Avviso pulizia filtro antigrasso
- Possibilità di scegliere la direzione dell'uscita dell'aria mediante la rotazione del box motore

- Modalità filtrante mediante installazione di filtro al plasma (optional) che garantisce l'eliminazione del 95% degli odori (EN61591) oltre ad acari, virus e batteri come un purificatore d'aria.

## Gamma colori piano



Nero lucido

## Misure

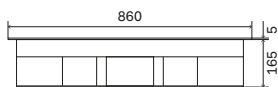

## Schemi installazione

→ p. 367

## Prezzo

Codice ordine: HVI90AGTC

€ 3.496,00

## Optional

→ p. 352

FILTRO PLASMA (KIT)  
HVI90AGTC  
Codice ordine: KFPHV190AG  
optional + € 972,00

# KHVI90TC

Piano cottura a induzione in vetroceramica, 89 cm



## Caratteristiche generali

- 5 zone touch
- Sensore pentola
- Funzione Booster
- Sicurezza bambini
- Indicatore di calore residuo
- Timer con Stop automatico
- Comandi slide touch
- Protezione surriscaldamento e trascinamento liquidi
- Funzione Bridge 2 zone attivate e controllate contemporaneamente
- Potenza massima 3×16A 11,1 kW
- Funzione Pausa, Keep Warm (42°C, 70°C, 95°C)

## Consumi standard / booster

- Zona 01 dimensione e potenza (standard / booster)  
Ø 260 mm 2,6 kW / 3,7 kW
- Zona 02 dimensione e potenza (standard / booster)  
Ø 145 mm 1,4 kW / 2,2 kW
- Zona 03 dimensione e potenza (standard / booster)  
Ø 180 mm 1,85 kW / 3 kW
- Zona 04 dimensione e potenza (standard / booster)  
Ottagonale 2,1 kW / 3,7 kW
- Zona 05 dimensione e potenza (standard / booster)  
Ottagonale 2,1 kW / 3,7 kW

# HPI90

Piano cottura a induzione in acciaio inox da appoggio, 90 cm



## Caratteristiche generali

- 5 zone con manopole
- Sensore pentola Si
- Funzione Booster
- Sicurezza bambini
- Indicatore di calore residuo
- Timer con Stop automatico No
- Comandi a manopola
- Protezione surriscaldamento e trascinamento liquidi
- Limitatore di potenza No
- Funzione Bridge No
- Potenza massima 11,1 KW

## Consumi standard / booster

- Zona 01 dimensione e potenza (standard / booster)  
Ø 145 mm 1,4 Kw
- Zona 02 dimensione e potenza (standard / booster)  
Ø 180 mm 1,85 Kw
- Zona 03 dimensione e potenza (standard / booster)  
Ø 180 mm 1,85 Kw
- Zona 04 dimensione e potenza (standard / booster)  
Ø 210 mm 2,3 Kw
- Zona 05 dimensione e potenza (standard / booster)  
Ø 260 mm 2,6 Kw

## Gamma colori piano



Nero lucido

## Gamma colori piano



Inox

## Finiture manopole



Satinato

## Misure

Dimensione foro incasso: 870×480 mm

## Schemi installazione

→ p. 367

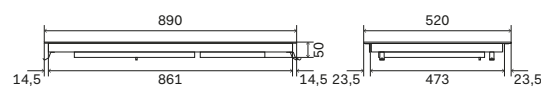

## Misure

Dimensione foro incasso:

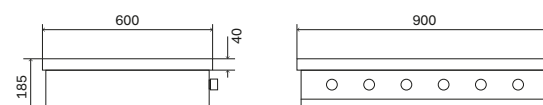

## Prezzo

## Optional

→ p. 352

Codice ordine: KHVI90TC

€ 1.622,00

## Prezzo

## Optional

→ p. 352

Codice ordine: HPI90

Satinato

€ 2.621,00

# 264 — 265

## Pro Line

- Blocchi cottura
- Cappe
- Forni
- Piani cottura a gas e induzione







↑ L096WMP/MG  
Blocco cottura Pro Line da 90 cm  
Scocca Grafite mat e finiture Satinato

# Blocchi cottura

Pensati per un facile inserimento nell'arredamento della cucina di casa, con dimensioni che variano da 60 cm a 120 cm, i blocchi cottura Pro Line offrono prestazioni senza compromessi, concentrandosi sull'essenziale: dal piano cottura con diverse tipologie e possibili configurazioni, al forno multifunzione in versione singola o doppia. Pensati e realizzati per durare a lungo nel tempo, sono proposti in una scelta di colori moderna.

## Gamma colori

### Scocca



Bianco



Bianco  
antico



Inox



Grafite mat



Rosso  
Borgogna

## Finiture

### Manopole, maniglie



Satinato

# Piano configurabile.

I piani da 90 cm, 100 cm e 120 cm possono essere configurati con diverse combinazioni di bruciatori a gas. Inoltre il piano da 90 cm può essere attrezzato anche con un sistema a induzione.

# Funzionalità assoluta.

Le resistenti griglie in ghisa creano un unico piano di appoggio per le pentole, agevolando e rendendo sicuro il loro spostamento. Inoltre la vasca è composta da un'unica lastra di acciaio stampato così da facilitare le operazioni di pulizia.



Piani cottura ad alta specializzazione



Bruciatori doppia corona con potenza fino a 4,3kW

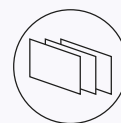

Porta fredda con triplo vetro estraibile



Piano cottura con griglie in ghisa

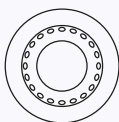

Spartifiamma in ottone con trattamento nanotecnologico antiaderente



Porta con sistema soft closing



# I forni: grandi nelle dimensioni e nelle prestazioni.

Qualsiasi forno singolo o combinazione doppia tu scelga, hai a disposizione tutto lo spazio che ti serve, anche per cuocere portate di dimensioni importanti. Ad esempio, il forno da 60 cm ha un volume interno di 65 litri e quello da 80 cm ti offre una capacità di ben 97 litri!

- Grande capacità interna
- Doppio forno disponibile
- Cavità interne forno rivestite in smalto "Easy Clean"
- Resistenza grill abbattibile per una più facile pulizia



↑ LD10FW/MG  
Blocco cottura Pro Line da 90 cm  
Scocca Grafite mat e finiture Satinato

# Abaco colori e finiture



Bianco antico



Bianco



Inox



Satinato



Grafite mat



Rosso Borgogna



Satinato



# L09 Limited edition



Grafite mat



Grigio Lusso



Nero  
opaco



# Forni disponibili per blocchi cottura Pro Line

## Caratteristiche generali

	<u>OV80 M</u>	<u>OV60 M</u>	<u>OV40 E</u>
	Forno elettrico multifunzione da 80 cm	Forno elettrico multifunzione da 60 cm	Midi forno elettrico statico da 40 cm
Classe energetica	A	A	A
Numero funzioni	9	9	4
Temperatura di esercizio	50-250°C	50-250°C	50-250°C
Programmatore	Si	Si	-
Controllo elettronico della temperatura	-	-	-
Sonda di cottura	-	-	-
Illuminazione	Doppia luce interna	Doppia luce interna	Luce interna
Chiusura porta soft-closing	Si	Si	Si
Vetri porta	Porta fredda a triplo vetro (EN60335-2-6-11.101)	Porta fredda a triplo vetro (EN60335-2-6-11.101)	Porta fredda a triplo vetro (EN60335-2-6-11.101)
Ventilazione	tangenziale di raffreddamento	tangenziale di raffreddamento	tangenziale di raffreddamento
Sicurezza bambini	-	-	-
<u>Caratteristiche cavità</u>			
Muffola	con smalto easy clean	con smalto easy clean	con smalto easy clean
Dimensioni interne	64,5×36,5×41 cm	43,7×36×41 cm	36,5×35,5×44 cm
Capacità	97 L	65 L	57 L
Scarico vapori	-	-	Si
Resistenza grill abbattibile	Si	Si	-
Girarrosto	-	-	Si
Termostato	analogico	analogico	analogico
<u>Consumi</u>			
Assorbimento massimo	2,75 kW	2,45 kW	1,9 kW
Resistenza elettrica superiore	1200 W	1000 W	850 W
Resistenza elettrica inferiore	1350 W	1100 W	950 W
Grill elettrico	2150 W	2100 W	1600 W
Resistenza circolare	2100 W	2100 W	-
Brucciato inferiore a gas	-	-	-

## Funzioni

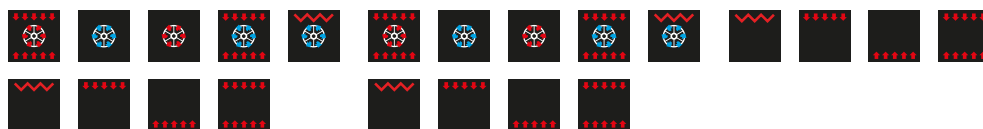

OV30 E

Mini forno elettrico statico da 30 cm

A

4

50-250°C

-

-

-

Luce interna

Si

Porta fredda a triplo vetro  
(EN60335-2-6-11.101)

tangenziale di raffreddamento

-

con smalto easy clean

27,5×35,5×44 cm

43 L

Si

-

Si

analogico

1,7 kW

800 W

800 W

1500 W

-

-

-



ILVE

Pro Line → Blocchi cottura

# L09-GRD

ILVE  
Limited Edition

Pro Line



## Gamma colori

Scocca



Grigio lusso

## Finiture

Manopole, maniglie



Nero opaco

Forni disponibili

Forno elettrico

Forno principale:  
OV 80 M

Assorbimento massimo:  
2,75 kW

Configurazioni

6 fuochi

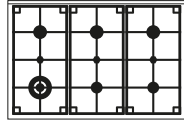

Forno elettrico

L096WMP

Nero opaco

€ 2.718,00

Potenze



Bruciatore a doppia corona  
min. 1,8 kW  
max. 4,3 kW



Bruciatore grande  
min. 0,6 kW  
max. 3 kW



Bruciatore piccolo  
min. 0,4 kW  
max. 1,8 kW

Complementi e accessori

→ p.352

Cappa

AGK90

€ 828,00

€ 653,00

Pannello portamestoli

AP4-90

€ 222,00

Disegno tecnico e misure

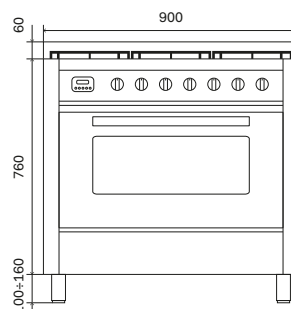
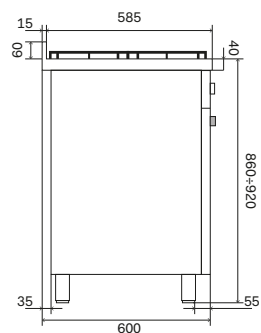



ILVE

Pro Line → Blocchi cottura

# L09-MGD

ILVE  
Limited Edition  
Pro Line



## Gamma colori

Scocca



Grafite mat

## Finiture

Manopole, maniglie



Nero opaco

Forni disponibili

Forno elettrico

Forno principale:  
OV 80 M

Assorbimento massimo:  
2,75 kW

Configurazioni

6 fuochi

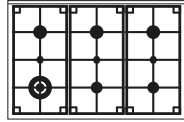

Forno elettrico

L096WMP

Nero opaco

€ 2.718,00

Potenze



Bruciatore a doppia corona  
min. 1,8 kW  
max. 4,3 kW



Bruciatore grande  
min. 0,6 kW  
max. 3 kW



Bruciatore piccolo  
min. 0,4 kW  
max. 1,8 kW

Complementi e accessori

→ p.352

Cappa

AGK90

€ 828,00

€ 653,00

Pannello portamestoli

AP4-90

€ 222,00

Disegno tecnico e misure

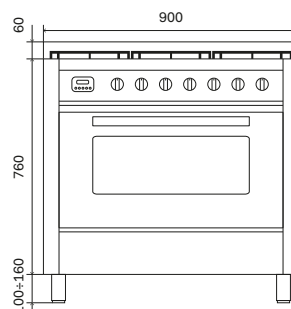
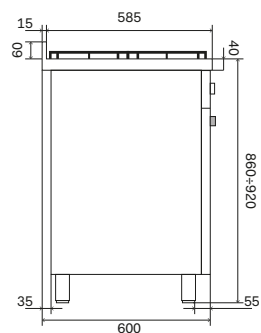

# L06



## Gamma colori

Scocca



Bianco antico



Bianco



Inox



Grafite mat



Rosso  
Borgogna

## Finiture

Manopole, maniglie



Satinato

Forni disponibili

Forno elettrico

Forno principale:  
OV 60 M

Assorbimento massimo:  
2,45 kW

Configurazioni

4 fuochi

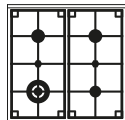

Forno elettrico

L06WMP

Satinato € 1.864,00

Potenze



Bruciatore a doppia corona  
min. 1,8 kW  
max. 4,3 kW



Bruciatore grande  
min. 0,6 kW  
max. 3 kW



Bruciatore piccolo  
min. 0,4 kW  
max. 1,8 kW

Complementi e accessori

→ p.352

Cappa

AGK60

€ 634,00

Pannello portamestoli

AP4-60

€ 163,00

Disegno tecnico e misure

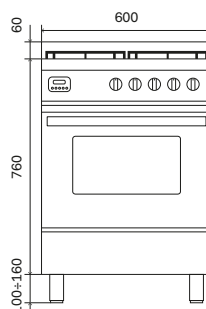
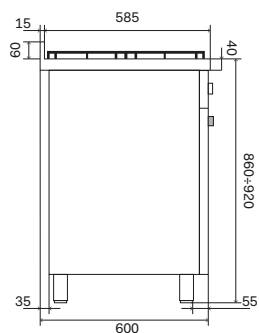

# L09



## Gamma colori

### Scocca



Bianco antico



Bianco



Inox



Grafite mat



Rosso  
Borgogna

## Finiture

### Manopole, maniglie



Satinato

Forni disponibili

Forno elettrico

Forno principale:  
OV 80 M

Assorbimento massimo:  
2,75 kW

Configurazioni

5 fuochi

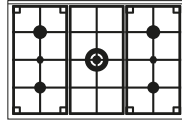

6 fuochi

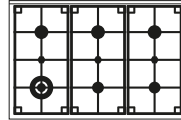

Fry-Top

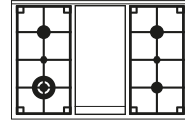

Forno elettrico

**L09CWMP**

Satinato € 2.368,00

**L096WMP**

Satinato € 2.543,00

**L09FWMP**

Satinato € 2.644,00

Induzione

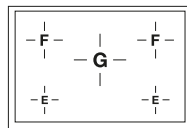



Forno elettrico

**LBI09WMP**

Satinato € 3.254,00

Potenze

 Zona induzione  
Ø 175 mm  
1,4 kW

 Zona induzione  
Ø 215 mm  
2,3 kW

 Zona induzione  
Ø 265 mm  
2,3 kW

 Bruciatore  
a doppia corona  
min. 1,8 kW  
max. 4,3 kW

 Piastra Fry Top  
due bruciatori  
min. 0,4 kW  
max. 4,8 kW

 Bruciatore  
grande  
min. 0,6 kW  
max. 3 kW

 Bruciatore  
piccolo  
min. 0,4 kW  
max. 1,8 kW

Complementi  
e accessori

→ p.352

Cappa

AGK90

€ 828,00

€ 653,00

Pannello portamestoli

AP4-90

€ 222,00

Disegno tecnico  
e misure

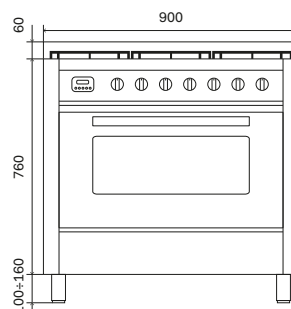
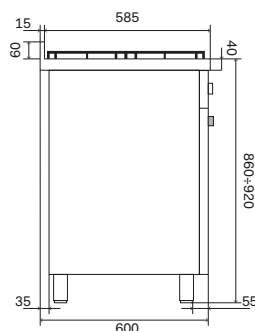

# LD09



## Gamma colori

Scocca



Bianco antico



Bianco



Inox



Grafite mat



Rosso  
Borgogna

## Finiture

Manopole, maniglie



Satinato



Forni disponibili

Forno elettrico

Forno principale:  
OV 60 M

Assorbimento massimo:  
2,45 kW

Forno secondario:  
OV 30 E

Assorbimento massimo:  
1,7 kW

Configurazioni

5 fuochi

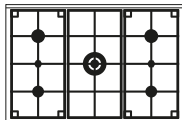

6 fuochi

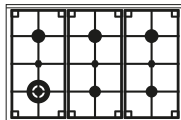

Fry-Top

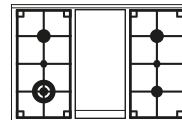

Forno elettrico

**LD09CWMP**

Satinato € 2.714,00

**LD096WMP**

Satinato € 2.888,00

**LD09FWMP**

Satinato € 2.987,00

Induzione

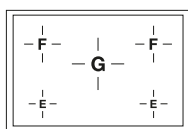

Forno elettrico

**LDBI09WMP**

Satinato € 4.002,00

Potenze

 Zona induzione  
Ø 175 mm  
1,4 kW

 Zona induzione  
Ø 215 mm  
2,3 kW

 Zona induzione  
Ø 265 mm  
2,3 kW

 Bruciatore  
a doppia corona  
min. 1,8 kW  
max. 4,3 kW

 Piastra Fry Top  
due bruciatori  
min. 0,4 kW  
max. 4,8 kW

 Bruciatore  
grande  
min. 0,6 kW  
max. 3 kW

 Bruciatore  
piccolo  
min. 0,4 kW  
max. 1,8 kW

Complementi  
e accessori

→ p.352

Cappa

AGK90

€ 828,00

€ 653,00

Pannello portamestoli

AP4-90

€ 222,00

Disegno tecnico  
e misure

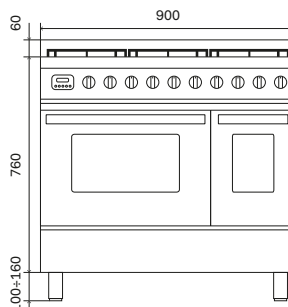
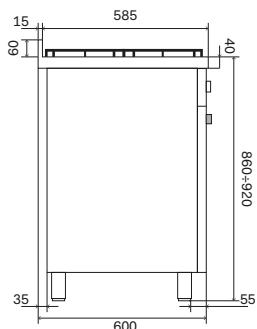

# LD10



## Gamma colori

Scocca



Bianco antico



Bianco



Inox



Grafite mat



Rosso  
Borgogna

## Finiture

Manopole, maniglie



Satinato

Forni disponibili

Forno elettrico

Forno principale:  
OV 60 M

Forno secondario:  
OV 40 E

Assorbimento massimo:  
2,45 kW

Assorbimento massimo:  
1,9 kW

Configurazioni

5 fuochi

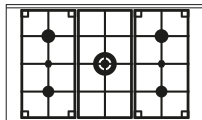

6 fuochi

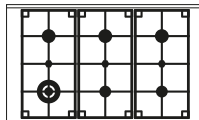

Fry-Top

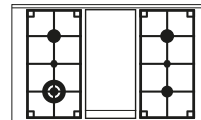

Forno elettrico

**LD10CWMP**

Satinato

€ 2.865,00

**LD106WMP**

Satinato

€ 3.030,00

**LD10FWMP**

Satinato

€ 3.177,00

Potenze



Bruciatore a doppia corona  
min. 1,8 kW  
max. 4,3 kW



Piastra Fry Top due bruciatori  
min. 0,4 kW  
max. 4,8 kW



Bruciatore grande  
min. 0,6 kW  
max. 3 kW



Bruciatore piccolo  
min. 0,4 kW  
max. 1,8 kW

Complementi e accessori

→ p.352

Cappa

AGK100

€ 672,00

Pannello portamestoli

AP4-100

€ 246,00

Disegno tecnico e misure

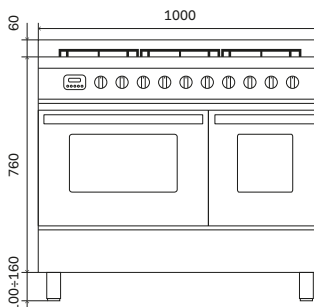
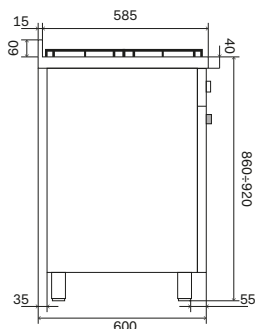

# L12



Gamma colori

Scocca



Bianco antico



Bianco



Inox



Grafite mat



Rosso  
Borgogna

Finiture

Manopole, maniglie



Satinato

Forni disponibili

Forno elettrico

Forno principale:  
OV 80 M

Forno secondario:  
OV 30 E

Assorbimento massimo:  
2,75 kW

Assorbimento massimo:  
1,7 kW

Configurazioni

8 Fuochi

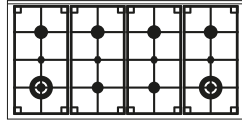

Fry-Top

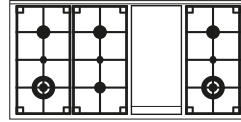

Forno elettrico

L128WMP

Satinato € 6.063,00

L12FWMP

Satinato € 6.210,00

Potenze

 Bruciatore a doppia corona  
min. 1,8 kW  
max. 4,3 kW

 Piastra Fry Top due bruciatori  
min. 0,4 kW  
max. 4,8 kW

 Bruciatore grande  
min. 0,6 kW  
max. 3 kW

 Bruciatore piccolo  
min. 0,4 kW  
max. 1,8 kW

Complementi e accessori

→ p.352

Cappa

AGK120  
€ 951,00

Pannello portamestoli

AP4-120  
€ 301,00

Disegno tecnico e misure

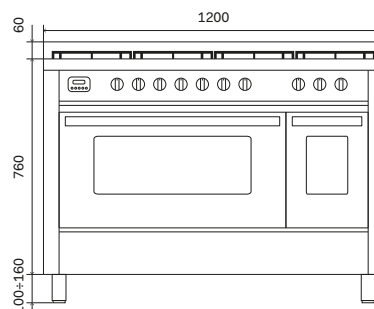
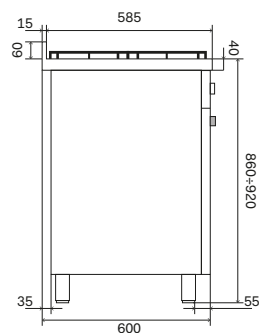

↓ AGK90/SS  
Cappa da parete Pro Line da 90 cm  
Scocca Inox



# Cappe

Professionali nel design e nelle prestazioni, le cappe Pro Line migliorano la qualità dell'aria e arredano la cucina. Caratterizzate da un funzionamento silenzioso e con bassi consumi energetici, sono dotate di sistema di illuminazione a led.

## Gamma colori

### Scocca



Inox



Grafite mat\*



Grigio Lusso\*

\* solo per AGK90



# AGK

Cappa a parete

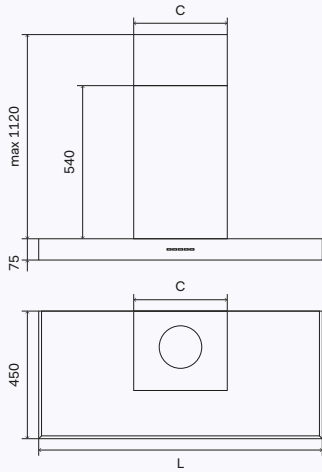

## Caratteristiche generali

- Foro camino di uscita da 15 cm
- Potenza massima: 180W
- Classe energetica A
- Cassa in acciaio inox AISI 304 (solo modelli inox)
- Aspirazione 630 m<sup>3</sup>/h
- Comandi a quattro velocità (1-2-3-Intensiva)
- Disponibile in versione aspirante o filtrante
- Luci LED anteriori

## Velocità cappa

VELOCITÀ	W	Pa	m3/h	dB
1	88	103	320	40
2	104	223	400	46
3	129	386	500	51
4	171	605	630	55

## Accessori

Descrizione	Codice	Prezzo
Filtri per cappa - filtri ai carboni attivi per installazione con ricircolo dell'aria.	A/076/22	€ 35,00

## Gamma colori

Scocca



Inox



## AGK60

L = 600 mm / C = 330 mm

Inox	€ 634,00
Schienale inox (h. = 660 mm / sp. = 15 mm)	
AP4-60	€ 163,00



## AGK90

L = 900 mm / C = 330 mm

Inox	€ 653,00
Grigio Lusso	€ 828,00
Grafite Mat	€ 828,00

Schienale inox (h. = 660 mm / sp. = 15 mm)	
AP4-90	€ 222,00



## AGK100

L = 1000 mm / C = 330 mm

Inox	€ 672,00
Schienale inox (h. = 660 mm / sp. = 15 mm)	
AP4-100	€ 246,00



## AGK120

L = 1200 mm / C = 330 mm

Inox	€ 951,00
Schienale inox (h. = 660 mm / sp. = 15 mm)	
AP4-120	€ 301,00



↑ OV90SLKMP/SS  
Forno Pro Line da 90 cm  
Scocca Inox e finiture Satinato

# Forni

I forni Pro Line mettono a tua disposizione 9 funzioni con avvio e spegnimento temporizzabili. La gamma di temperature disponibili, da 50° C a 250° C, soddisfa ogni esigenza di cottura. La programmazione avviene con estrema immediatezza, grazie a una semplice pulsantiera e un leggibile display. Grazie all'isolamento interno, la temperatura prescelta viene mantenuta efficacemente e senza sbalzi, garantendo una cottura uniforme.

## Gamma colori

### Scocca



Inox

### Finiture

#### Manopole, maniglie



Satinato

# OV60SLKMP

Forno multifunzione, acciaio inox, 60 cm, 50-250°C

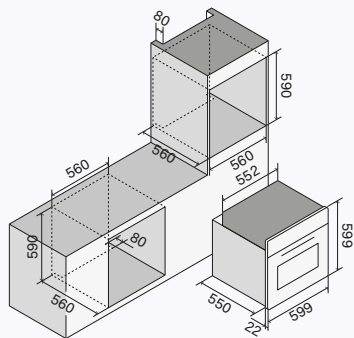

## Caratteristiche generali

- Classe energetica A
- Temperatura di esercizio 50-250°C
- Programmatore elettronico
- Illuminazione Doppia luce interna
- Porta forno full glass
- Chiusura porta soft-closing
- Vetri porta Porta fredda a triplo vetro (EN60335-2-6-11.101)
- Isolamento ad alta densità
- Ventilazione tangenziale di raffreddamento

## Caratteristiche cavità

- Muffola con smalto easy clean
- Dimensioni interne 43,7×34×41 cm
- Capacità 65 L
- Resistenza grill abbattibile
- Termostato analogico

## Consumi

- Assorbimento massimo 2,45 kW
- Resistenza elettrica superiore 1000 W
- Resistenza elettrica inferiore 1100 W
- Grill elettrico 2100 W
- Resistenza circolare 2100 W

## Gamma colori



Inox

## Finiture



Satinato

## Funzioni

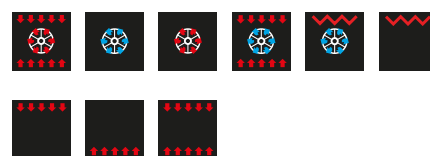

## Prezzo

Codice ordine: OV60SLKMP

Satinato € 1.074,00

# OV80SLKMP

Forno multifunzione, acciaio inox, 80 cm, 50-250°C

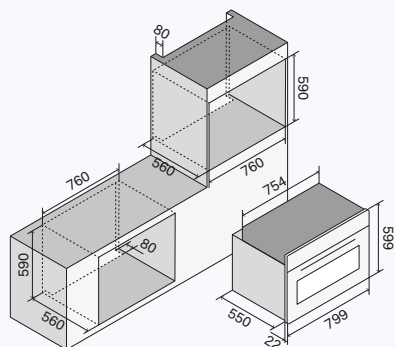

## Caratteristiche generali

- Classe energetica A
- Temperatura di esercizio 50-250°C
- Programmatore elettronico
- Illuminazione Doppia luce interna
- Porta forno full glass
- Chiusura porta soft-closing
- Vetri porta Porta fredda a triplo vetro (EN60335-2-6-11.101)
- Isolamento ad alta densità
- Ventilazione tangenziale di raffreddamento

## Caratteristiche cavità

- Muffola con smalto easy clean
- Dimensioni interne 64,5×36,5×41 cm
- Capacità 97 L
- Resistenza grill abbattibile
- Termostato analogico

## Consumi

- Assorbimento massimo 2,75 kW
- Resistenza elettrica superiore 1200 W
- Resistenza elettrica inferiore 1350 W
- Grill elettrico 2150 W
- Resistenza circolare 2100 W

## Gamma colori



Inox

## Finiture



Satinato

## Funzioni

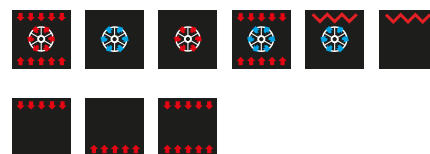

## Prezzo

Codice ordine: OV80SLKMP

Satinato € 1.165,00

# OV90SLKMP

Forno multifunzione, acciaio inox, 90 cm, 50-250°C

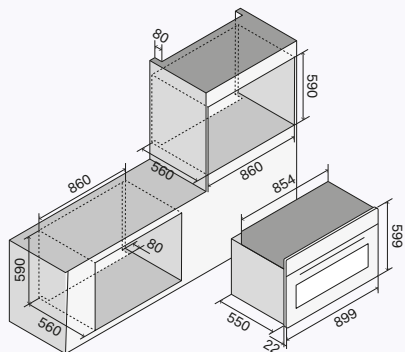

## Caratteristiche generali

- Classe energetica A
- Temperatura di esercizio 50-250°C
- Programmatore elettronico
- Illuminazione Doppia luce interna
- Porta forno full glass
- Chiusura porta soft-closing
- Vetri porta Porta fredda a triplo vetro (EN60335-2-6-11.101)
- Isolamento ad alta densità
- Ventilazione tangenziale di raffreddamento

## Caratteristiche cavità

- Muffola con smalto easy clean
- Dimensioni interne 64,5×36,5×41 cm
- Capacità 97 L
- Resistenza grill abbattibile
- Termostato analogico

## Consumi

- Assorbimento massimo 2,75 kW
- Resistenza elettrica superiore 1200 W
- Resistenza elettrica inferiore 1350 W
- Grill elettrico 2150 W
- Resistenza circolare 2100 W

## Gamma colori



Inox

## Finiture



Satinato

## Funzioni

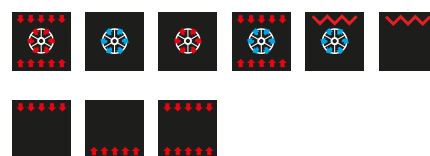

## Prezzo

Codice ordine: OV90SLKMP

Satinato € 1.281,00







↑ HCL90SCK/SS  
Piano cottura da incasso Pro Line a 5 fuochi  
Scocca Inox e finiture Satinato

# Piani cottura

Resistenti e facili da pulire, i piani cottura ProLine sono realizzati con un'unica lastra di acciaio AISI 304 di forte spessore, senza spigoli vivi per una totale sicurezza e facilità di pulizia. Grazie al loro profilo "slim", si inseriscono a incasso con un minimo rialzo e una perfetta resa estetica. Le griglie in ghisa formano un unico e stabile piano di appoggio per le pentole, facilitandone lo spostamento. I bruciatori ad alta efficienza, con doppia fila di fori e fiamma inclinata, garantiscono una distribuzione del calore calibrata e uniforme.

## Gamma colori

### Scocca



Inox



Grafite mat

## Finiture

### Manopole



Satinato

# HCL30CK

Piano cottura a gas in acciaio inox o acciaio smaltato, 30 cm



# HCL30K

Piano cottura a gas in acciaio inox o acciaio smaltato, 30 cm



Caratteristiche generali

- Robuste griglie in ghisa
- Accensione elettrica integrata
- Fiamma regolabile in continuo
- Valvola di sicurezza
- Spartifiamma in alluminio con coprispartifiamma smaltato

Consumi

- Bruciatore doppia corona  
Ø 120 mm      4 kW / 1,8 kW

Caratteristiche generali

- Robuste griglie in ghisa
- Accensione elettrica integrata
- Fiamma regolabile in continuo
- Valvola di sicurezza
- Spartifiamma in alluminio con coprispartifiamma smaltato

Consumi

- Bruciatore ausiliario  
Ø 40 mm      1 kW / 0,45 kW
- Bruciatore grande  
Ø 95 mm      3 kW / 1 kW

Gamma colori piano



Finiture manopole



Gamma colori piano



Finiture manopole



Misure

Dimensione foro incasso: 270×480 mm



Misure

Dimensione foro incasso: 270×480 mm

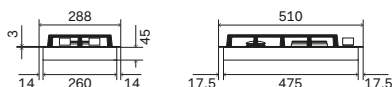

Prezzo

Optional  
→ p.352

Codice ordine: HCL30CK

Satinato      € 280,00

Prezzo

Optional  
→ p.352

Codice ordine: HCL30K

Satinato      € 265,00

# HCL60CK

Piano cottura a gas in acciaio inox o acciaio smaltato, 56 cm



# HCL75SCK

Piano cottura a gas in acciaio inox o acciaio smaltato, 75 cm



Caratteristiche generali

- Robuste griglie in ghisa
- Accensione elettrica integrata
- Fiamma regolabile in continuo
- Valvola di sicurezza
- Spartifiamma in alluminio con coprispartifiamma smaltato

Consumi

- Bruciatore ausiliario  
Ø 40 mm 1 kW / 0,45 kW
- Bruciatore doppia corona  
Ø 120 mm 4 kW / 1,8 kW
- Bruciatore piccolo  
Ø 65 mm 2 x 1,75 kW / 0,7 kW

Caratteristiche generali

- Robuste griglie in ghisa
- Accensione elettrica integrata
- Fiamma regolabile in continuo
- Valvola di sicurezza
- Spartifiamma in alluminio con coprispartifiamma smaltato

Consumi

- Bruciatore ausiliario  
Ø 40 mm 1 kW / 0,45 kW
- Bruciatore doppia corona  
Ø 120 mm 4 kW / 1,8 kW
- Bruciatore grande  
Ø 95 mm 3 kW / 1 kW
- Bruciatore piccolo  
Ø 65 mm 2 x 1,75 kW / 0,7 kW

Gamma colori piano



Finiture manopole



Gamma colori piano



Finiture manopole



Misure

Dimensione foro incasso: 560x480 mm

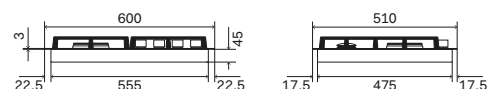

Misure

Dimensione foro incasso: 720x480 mm

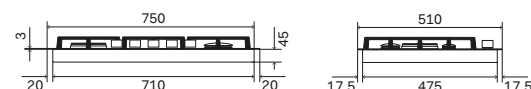

Prezzo

Optional  
→ p.352

Codice ordine: HCL60CK

Satinato € 460,00

Prezzo

Optional  
→ p.352

Codice ordine: HCL75SCK

Satinato € 575,00

# HCL90SCK

Piano cottura a gas in acciaio inox o acciaio smaltato, 86 cm



## Caratteristiche generali

- Robuste griglie in ghisa
- Accensione elettrica integrata
- Fiamma regolabile in continuo
- Valvola di sicurezza
- Spartifiamma in alluminio con coprispartifiamma smaltato

## Consumi

- Bruciatore ausiliario  
Ø 40 mm      1 kW / 0,45 kW
- Bruciatore doppia corona  
Ø 120 mm      4 kW / 1,8 kW
- Bruciatore grande  
Ø 95 mm      3 kW / 1 kW
- Bruciatore piccolo  
Ø 65 mm      2 x 1,75 kW / 0,7 kW

## Gamma colori piano



Inox



Grafite mat



Satinato

## Finiture manopole

## Misure

Dimensione foro incasso: 860x480 mm

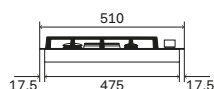
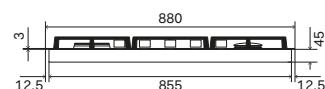

## Prezzo

## Optional

→ p.352

Codice ordine: HCL90SCK

Satinato € 630,00





# KHVI32TC

Piano cottura a induzione in vitroceramica, 30 cm



## Caratteristiche generali

- 2 zone touch
- Sensore pentola
- Funzione Booster
- Sicurezza bambini
- Indicatore di calore residuo
- Timer con Stop automatico
- Comandi touch
- Protezione surriscaldamento e trascinamento liquidi
- Limitatore di potenza 2,8 kW
- Potenza massima 3,6 kW

## Consumi standard / booster

- Zona 01 dimensione e potenza (standard / booster)  
Ø 145 mm 1,2 kW / 1,6 kW
- Zona 02 dimensione e potenza (standard / booster)  
Ø 210 mm 1,5 kW / 2 kW

# KHVI45TC

Piano cottura a induzione in vitroceramica, 45 cm



## Caratteristiche generali

- 3 zone touch
- Sensore pentola
- Funzione Booster
- Sicurezza bambini
- Indicatore di calore residuo
- Timer con Stop automatico
- Comandi touch
- Protezione surriscaldamento e trascinamento liquidi
- Limitatore di potenza 2,8 kW o 3,5 kW
- Potenza massima 5,2 kW

## Consumi standard / booster

- Zona 01 dimensione e potenza (standard / booster)  
Ø 145 mm 1,2 kW / 1,6 kW
- Zona 02 dimensione e potenza (standard / booster)  
Ø 145 mm 1,2 kW / 1,6 kW
- Zona 03 dimensione e potenza (standard / booster)  
Ø 210 mm 1,5 kW / 2 kW

## Gamma colori piano



Nero lucido

## Gamma colori piano



Nero lucido

## Misure

Dimensione foro incasso: 270×490 mm

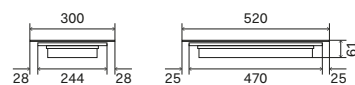

## Schemi installazione

→ p. 367

## Misure

Dimensione foro incasso: 430×490 mm

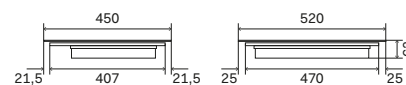

## Schemi installazione

→ p. 367

## Prezzo

Codice ordine: KHVI32TC

€ 527,00

## Optional

→ p.352

## Prezzo

Codice ordine: KHVI45TC

€ 618,00

## Optional

→ p.352

# KHVI60TC

Piano cottura a induzione in vitroceramica, 59 cm



## Caratteristiche generali

- 4 zone touch
- Sensore pentola
- Funzione Booster
- Sicurezza bambini
- Indicatore di calore residuo
- Timer con Stop automatico
- Comandi touch
- Protezione surriscaldamento e trascinamento liquidi
- Limitatore di potenza 2,8 kW, 3,5 kW o 6 kW
- Potenza massima 7,2 kW

## Consumi standard / booster

- Zona 01 dimensione e potenza (standard / booster)  
Ø 145 mm 1,2 kW / 1,6 kW
- Zona 02 dimensione e potenza (standard / booster)  
Ø 145 mm 1,2 kW / 1,6 kW
- Zona 03 dimensione e potenza (standard / booster)  
Ø 210 mm 1,5 kW / 2 kW
- Zona 04 dimensione e potenza (standard / booster)  
Ø 210 mm 1,5 kW / 2 kW

## Gamma colori piano



Nero lucido

## Misure

Dimensione foro incasso: 570x502 mm

## Schemi installazione

→ p. 367

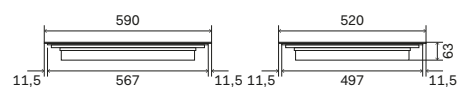

## Prezzo

Codice ordine: KHVI60TC

€ 739,00

## Optional

→ p.352

# KHVI75TC

Piano cottura a induzione in vitroceramica, 75 cm



## Caratteristiche generali

- 4 zone touch
- Sensore pentola
- Funzione Booster
- Sicurezza bambini
- Indicatore di calore residuo
- Timer con Stop automatico
- Comandi touch
- Protezione surriscaldamento e trascinamento liquidi
- Limitatore di potenza 2,8 kW, 3,5 kW o 6 kW
- Potenza massima 7,2 kW

## Consumi standard / booster

- Zona 01 dimensione e potenza (standard / booster)  
Ø 145 mm 1,2 kW / 1,6 kW
- Zona 02 dimensione e potenza (standard / booster)  
Ø 145 mm 1,2 kW / 1,6 kW
- Zona 03 dimensione e potenza (standard / booster)  
Ø 210 mm 1,5 kW / 2 kW
- Zona 04 dimensione e potenza (standard / booster)  
Ø 210 mm 1,5 kW / 2 kW

## Gamma colori piano



Nero lucido

## Misure

Dimensione foro incasso: 730x490 mm

## Schemi installazione

→ p. 367

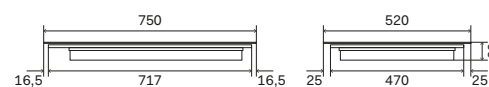

## Prezzo

Codice ordine: KHVI75TC

€ 785,00

## Optional

→ p.352

# Table comparative

306 — 307

# Tabelle comparative blocchi cottura

Majestic  
M07N — Elettrica

Forno principale: OV 60 E3 TFT S



4 fuochi

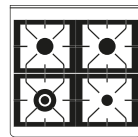

**M07DNE3**

Ottone/Cromo € 3.427,00

Rame/Brunito € 3.695,00

Majestic  
M07N — Gas

Forno principale: OV 60 H3 TFT S



4 fuochi

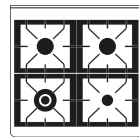

**M07DNH3**

Ottone/Cromo € 3.543,00

Rame/Brunito € 3.812,00

Majestic  
M30N — Elettrica

Forno principale: OV 76 E3 TFT S



5 fuochi

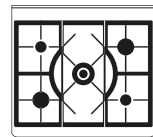

**M30DNE3**

Ottone/Cromo € 4.256,00

Rame/Brunito € 4.501,00

Majestic  
M09N — Elettrica

Forno principale: OV 80 E3 TFT S



6 fuochi

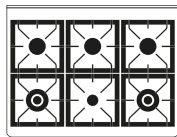

M096DNE3

Ottone/Cromo € 4.644,00

Rame/Brunito € 4.854,00

Majestic  
M09N — Gas

Forno principale: OV 80 H3 TFT S



6 fuochi

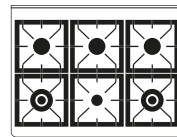

M096DNH3

Ottone/Cromo € 4.761,00

Rame/Brunito € 4.971,00

Majestic  
MD10N — Elettrica

Forno principale: OV 60 E3 TFT S  
Forno secondario: OV 30 E3 TFT



6 fuochi

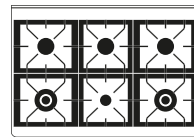

MD106DNE3

Ottone/Cromo € 5.536,00

Rame/Brunito € 5.795,00

Majestic  
M12N — Elettrica

Forno principale: OV 80 E3 TFT S  
Forno secondario: OV 30 E3 TFT



7 fuochi

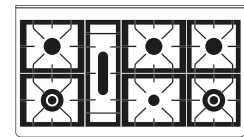

M127DNE3

Ottone/Cromo € 10.414,00

Rame/Brunito € 11.178,00

Fry-Top

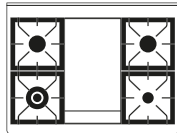

M09FDNE3

Ottone/Cromo € 4.948,00

Rame/Brunito € 5.146,00

Fry-Top

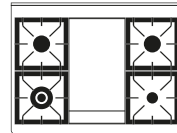

M09FDNH3

Ottone/Cromo € 5.065,00

Rame/Brunito € 5.263,00

Coupe de Feu

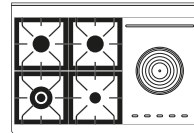

MD10SDNE3

Ottone/Cromo € 5.681,00

Rame/Brunito € 5.936,00

8 Fuochi

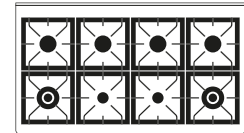

M128DNE3

Ottone/Cromo € 10.414,00

Rame/Brunito € 11.178,00

Pescera

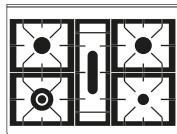

M09PDNE3

Ottone/Cromo € 4.338,00

Rame/Brunito € 4.584,00

Pescera

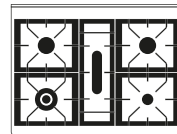

M09PDNH3

Ottone/Cromo € 4.454,00

Rame/Brunito € 4.700,00

Fry-Top

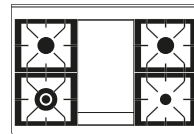

MD10FDNE3

Ottone/Cromo € 5.761,00

Rame/Brunito € 5.895,00

Coupe de Feu

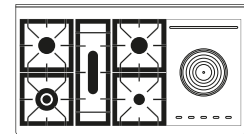

M12SDNE3

Ottone/Cromo € 10.414,00

Rame/Brunito € 11.178,00

2 zone induzione

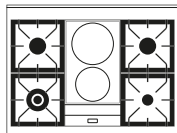

M09IDNE3

Ottone/Cromo € 4.798,00

Rame/Brunito € 4.996,00

2 zone induzione

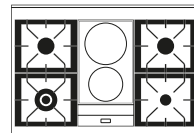

MD10IDNE3

Ottone/Cromo € 6.040,00

Rame/Brunito € 6.256,00

Fry-Top

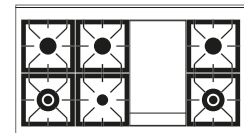

M12FDNE3

Ottone/Cromo € 10.414,00

Rame/Brunito € 11.178,00

Induzione

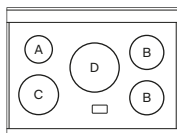

MI09NE3

Ottone/Cromo € 5.336,00

Rame/Brunito € 5.545,00

Induzione

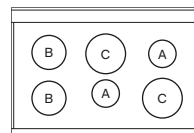

MDI10NE3

Ottone/Cromo € 6.478,00

Rame/Brunito € 6.735,00

Fry Top + 2 zone induzione

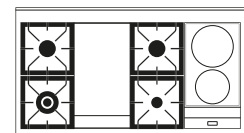

M12FIDNE3

Ottone/Cromo € 10.414,00

Rame/Brunito € 11.178,00

# Tabelle comparative blocchi cottura

## Majestic M15N — Elettrica

Forno principale: OV 80 E3 TFT S  
Forno secondario: OV 60 E3 TFT



Coupe de Feu

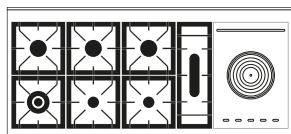

### M15SDNE3

Ottone/Cromo € 15.475,00

Rame/Brunito € 16.497,00

Fry-Top

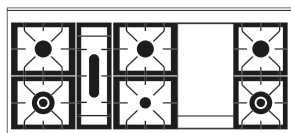

### M15FDNE3

Ottone/Cromo € 15.475,00

Rame/Brunito € 16.497,00

Fry-Top + Coup de Feu

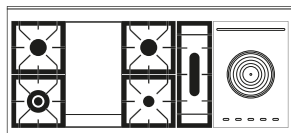

### M15FSDNE3

Ottone/Cromo € 15.475,00

Rame/Brunito € 16.497,00

## Nostalgie P06N — Elettrica

Forno principale: OV 60 E3



4 fuochi

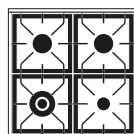

### P06NE3 \*

Ottone/Cromo € 2.492,00

Rame/Brunito € 2.628,00

Induzione

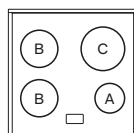

### PI06NE3

Ottone/Cromo € 3.481,00

Rame/Brunito € 3.589,00

## Nostalgie P06N — Gas

Forno principale: OV 60 H3



4 fuochi

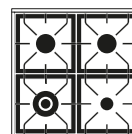

### P06NH3 \*

Ottone/Cromo € 2.608,00

Rame/Brunito € 2.745,00



Nostalgie  
P07N — Elettrica

Forno principale: OV 60 E3



4 fuochi

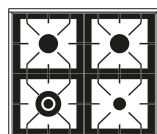

P07NE3 \*

Ottone/Cromo € 2.492,00

Rame/Brunito € 2.628,00

Nostalgie  
P07N — Gas

Forno principale: OV 60 H3



4 fuochi

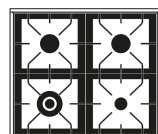

P07NH3 \*

Ottone/Cromo € 2.608,00

Rame/Brunito € 2.745,00

Nostalgie  
P09N — Elettrica

Forno principale: OV 80 E3



6 fuochi

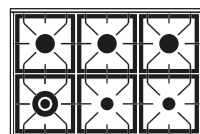

P096NE3 \*

Ottone/Cromo € 3.419,00

Rame/Brunito € 3.526,00

Nostalgie  
P09N — Gas

Forno principale: OV 80 H3



6 fuochi

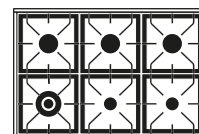

P096NH3 \*

Ottone/Cromo € 3.535,00

Rame/Brunito € 3.643,00

Fry-Top

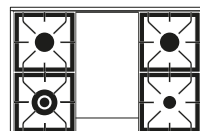

P09FNE3 \*

Ottone/Cromo € 3.704,00

Rame/Brunito € 3.836,00

Fry-Top

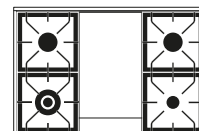

P09FNH3 \*

Ottone/Cromo € 3.821,00

Rame/Brunito € 3.952,00

Pescera



P09PNE3 \*

Ottone/Cromo € 3.285,00

Rame/Brunito € 3.330,00

Pescera



P09PNH3 \*

Ottone/Cromo € 3.401,00

Rame/Brunito € 3.447,00

2 zone induzione

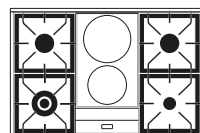

P09INE3 \*

Ottone/Cromo € 3.554,00

Rame/Brunito € 3.686,00

Induzione

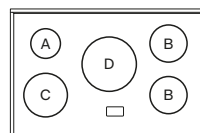

PI09NE3

Ottone/Cromo € 4.172,00

Rame/Brunito € 4.279,00

Tabella comparativa blocchi cottura

Nostalgie  
PD09N — Elettrica

Forno principale: OV 60 E3  
Forno secondario: OV 30 E3



6 fuochi

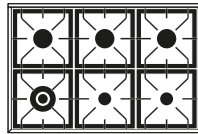

PD096NE3 \*

Ottone/Cromo € 4.131,00

Rame/Brunito € 4.291,00

Nostalgie  
PD10N — Elettrica

Forno principale: OV 60 E3  
Forno secondario: OV 40 E3



6 fuochi

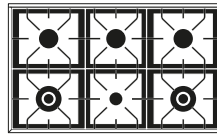

PD106NE3 \*

Ottone/Cromo € 4.345,00

Rame/Brunito € 4.580,00

Nostalgie  
P12N — Elettrica

Forno principale: OV 80 E3  
Forno secondario: OV 30 E3



7 fuochi

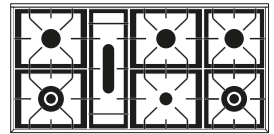

P127NE3 \*

Ottone/Cromo € 8.797,00

Rame/Brunito € 9.075,00

Fry-Top

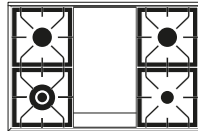

PD09FNE3 \*

Ottone/Cromo € 4.436,00

Rame/Brunito € 4.589,00

Coupe de Feu

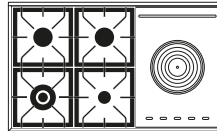

PD10SNE3 \*

Ottone/Cromo € 4.552,00

Rame/Brunito € 4.788,00

8 Fuochi

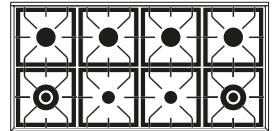

P128NE3 \*

Ottone/Cromo € 8.797,00

Rame/Brunito € 9.075,00

Pescera

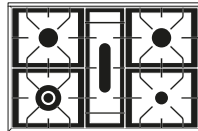

PD09PNE3 \*

Ottone/Cromo € 3.990,00

Rame/Brunito € 4.066,00

Fry-Top

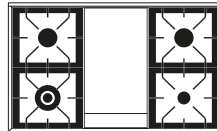

PD10FNE3 \*

Ottone/Cromo € 4.632,00

Rame/Brunito € 4.868,00

Coupe de Feu

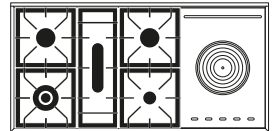

P12SNE3 \*

Ottone/Cromo € 8.797,00

Rame/Brunito € 9.075,00

2 zone induzione

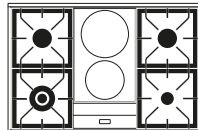

PD09INE3 \*

Ottone/Cromo € 4.669,00

Rame/Brunito € 4.818,00

2 zone induzione

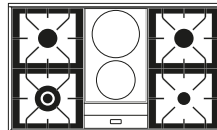

PD10INE3 \*

Ottone/Cromo € 4.928,00

Rame/Brunito € 5.163,00

Fry-Top

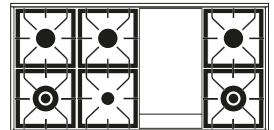

P12FINE3 \*

Ottone/Cromo € 8.797,00

Rame/Brunito € 9.075,00

Induzione

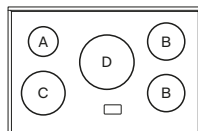

PDI09NE3

Ottone/Cromo € 4.865,00

Rame/Brunito € 5.008,00

Induzione

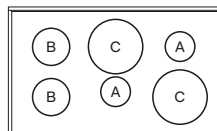

PDI10NE3

Ottone/Cromo € 5.394,00

Rame/Brunito € 5.513,00

Fry Top + 2 zone induzione

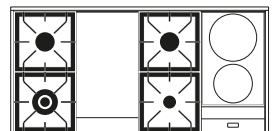

P12FINE3 \*

Ottone/Cromo € 8.797,00

Rame/Brunito € 9.075,00

Nostalgie

P15N — Elettrica

Forno principale: OV 80 E3  
Forno secondario: OV 60 E3



Panoramagic

PM09 — Elettrica

Forno principale: OV 80 E3 TFT S



Panoramagic

PM12 — Elettrica

Forno principale: OV 80 E3 TFT S  
Forno secondario: OV 30 E3 TFT



Professional Plus

P06W — Elettrica

Forno principale: OV 60 E3



Coupe de Feu

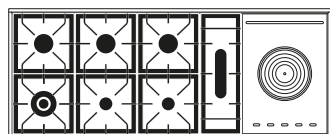

P15SNE3 \*

Ottone/Cromo € 13.211,00

Rame/Brunito € 13.505,00

6 fuochi

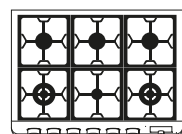

PM096DS3

Satinato € 5.626,00

8 Fuochi

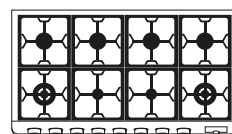

PM128DS3

Satinato € 11.549,00

4 fuochi

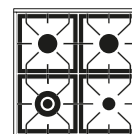

P06WE3 \*

Satinato € 2.481,00

Fry-Top

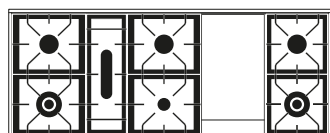

P15FNE3 \*

Ottone/Cromo € 13.211,00

Rame/Brunito € 13.505,00

Fry-Top

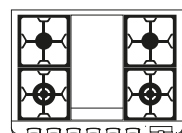

PM09FDS3

Satinato € 6.034,00

Fry-Top

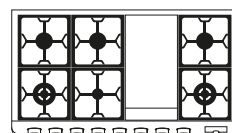

PM12FDS3

Satinato € 11.957,00

Induzione

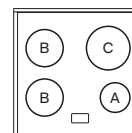

PI06WE3

Satinato € 3.524,00

Fry-Top + Coup de Feu

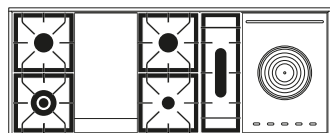

P15FSNE3 \*

Ottone/Cromo € 13.211,00

Rame/Brunito € 13.505,00

Induzione

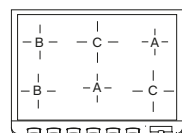

PMI09S3

Satinato € 6.326,00

# Tabelle comparative blocchi cottura

Professional Plus  
P06W — Gas  
Forno principale: OV 60 H3



4 fuochi

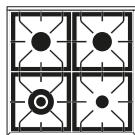

P06WH3 \*

Satinato

€ 2.598,00

Professional Plus  
P07W — Elettrica  
Forno principale: OV 60 E3



4 fuochi

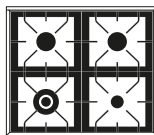

P07WE3 \*

Satinato

€ 2.481,00

Professional Plus  
P07W — Gas  
Forno principale: OV 60 H3



4 fuochi

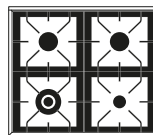

P07WH3 \*

Satinato

€ 2.598,00

Professional Plus  
P09W — Elettrica

Forno principale: OV 80 E3



6 fuochi

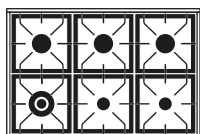

P096WE3 \*

Satinato € 3.394,00

Professional Plus  
P09W — Gas

Forno principale: OV 80 H3



6 fuochi

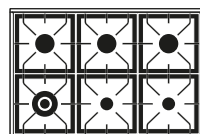

P096WH3 \*

Satinato € 3.511,00

Professional Plus  
PD09W — Elettrica

Forno principale: OV 60 E3  
Forno secondario: OV 30 E3



6 fuochi

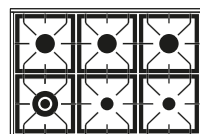

PD096WE3 \*

Satinato € 4.094,00

Professional Plus  
PD10W — Elettrica

Forno principale: OV 60 E3  
Forno secondario: OV 40 E3



6 fuochi

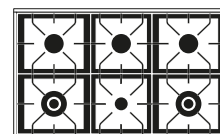

PD106WE3 \*

Satinato € 4.294,00

Fry-Top

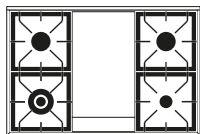

P09FWE3 \*

Satinato € 3.668,00

Fry-Top

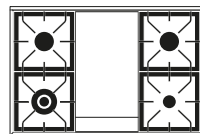

P09FWH3 \*

Satinato € 3.784,00

Fry-Top

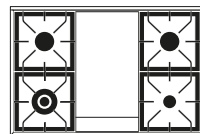

PD09FWE3 \*

Satinato € 4.385,00

Coupe de Feu

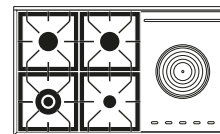

PD10SWE3 \*

Satinato € 4.502,00

Pescera

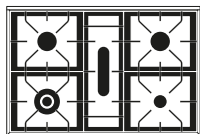

P09PWE3 \*

Satinato € 3.239,00

Pescera

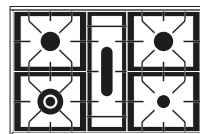

P09PWH3 \*

Satinato € 3.356,00

Pescera

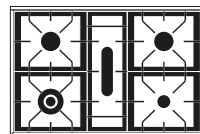

PD09PWE3 \*

Satinato € 3.934,00

Fry-Top

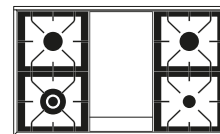

PD10FWE3 \*

Satinato € 4.582,00

2 zone induzione

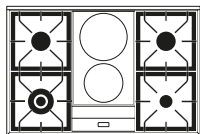

P09IWE3 \*

Satinato € 3.518,00

2 zone induzione

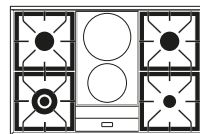

PD09IWE3 \*

Satinato € 4.626,00

2 zone induzione

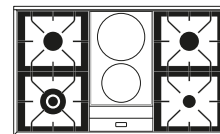

PD10IWE3 \*

Satinato € 4.869,00

Induzione

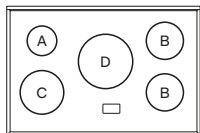

PI09WE3

Satinato € 4.146,00

Induzione

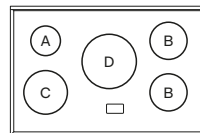

PDI09WE3

Satinato € 4.813,00

Induzione

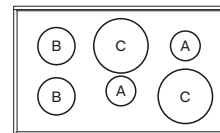

PDI10WE3

Satinato € 5.361,00

# Tabelle comparative blocchi cottura

Professional Plus  
P12W — Elettrica

Forno principale: OV 80 E3  
Forno secondario: OV 30 E3



7 fuochi



P127WE3

Satinato € 8.797,00

Professional Plus  
P15W — Elettrica

Forno principale: OV 80 E3  
Forno secondario: OV 60 E3



Coupe de Feu

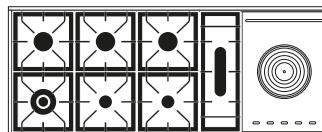

P15SWE3 \*

Satinato € 13.211,00

Pro Line  
L09 — Elettrica

Forno principale: OV 80 M



6 fuochi

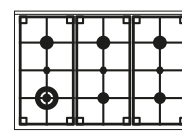

L096WMP

Nero opaco € 2.718,00

8 Fuochi

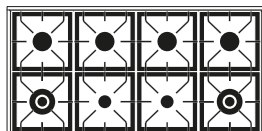

P128WE3 \*

Satinato € 8.797,00

Fry-Top

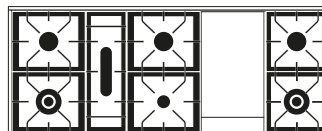

P15FWE3 \*

Satinato € 13.211,00

Coupe de Feu

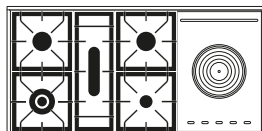

P12SWE3 \*

Satinato € 8.797,00

Fry-Top + Coup de Feu

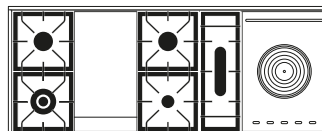

P15FSWE3 \*

Satinato € 13.211,00

Fry-Top

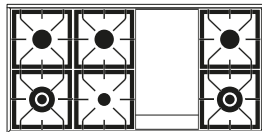

P12FWE3 \*

Satinato € 8.797,00

Fry Top + 2 zone induzione

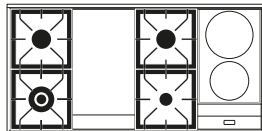

P12FIWE3 \*

Satinato € 8.797,00

Pro Line  
L09 — Elettrica

Forno principale: OV 80 M



6 fuochi

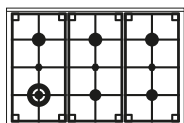

L096WMP

Nero opaco

€ 2.718,00

Pro Line  
L06 — Elettrica

Forno principale: OV 60 M



4 fuochi

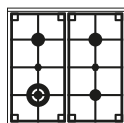

L06WMP

Satinato

€ 1.864,00

Pro Line  
L09 — Elettrica

Forno principale: OV 80 M



5 fuochi

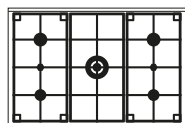

L09CWMP

Satinato

€ 2.368,00

Pro Line  
LD09 — Elettrica

Forno principale: OV 60 M  
Forno secondario: OV 30 E



5 fuochi

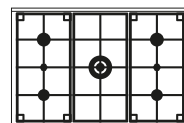

LD09CWMP

Satinato

€ 2.714,00

6 fuochi

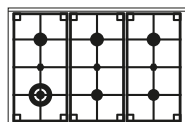

L096WMP

Satinato

€ 2.543,00

6 fuochi

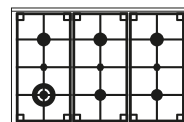

LD096WMP

Satinato

€ 2.888,00

Fry-Top

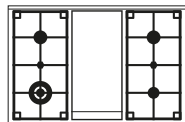

L09FWMP

Satinato

€ 2.644,00

Fry-Top

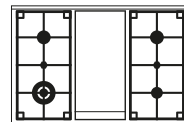

LD09FWMP

Satinato

€ 2.987,00

Induzione

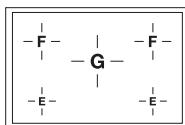

LBI09WMP

Satinato

€ 3.254,00

Induzione

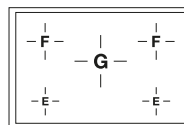

LDBI09WMP

Satinato

€ 4.002,00



# Tabella comparativa blocchi cottura

## Pro Line LD10 — Elettrica

Forno principale: OV 60 M  
Forno secondario: OV 40 E



5 fuochi

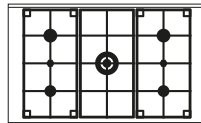

**LD10CWMP**

Satinato € 2.865,00

## Pro Line L12 — Elettrica

Forno principale: OV 80 M  
Forno secondario: OV 30 E



8 Fuochi

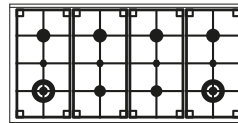

**L128WMP**

Satinato € 6.063,00

6 fuochi

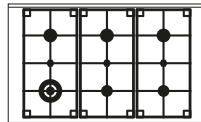

**LD106WMP**

Satinato € 3.030,00

Fry-Top

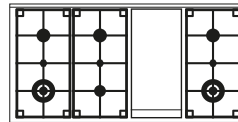

**L12FWMP**

Satinato € 6.210,00

Fry-Top

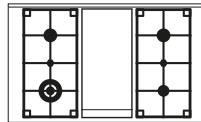

**LD10FWMP**

Satinato € 3.177,00



## Tabella comparativa forni

Nostalgie

645SNZT4

Forno elettrico compatto 400°C, acciaio inox o acciaio verniciato, 60 cm, 30-400°C



Nostalgie

645SNHSW

Forno trivalente compatto: aria calda, vapore, microonde, acciaio inox o acciaio verniciato, 60 cm, 30-250°C



Nostalgie

OV60SNT3

Forno elettrico, acciaio inox o acciaio verniciato, 60 cm, 30-320°C



### Caratteristiche generali

Classe energetica	A	-	A+
Numero funzioni	16	10 di cui 4 combinate	15
Temperatura di esercizio	30-400°C	30-250°C	30-320°C
Programmatore	elettronico touch TFT	elettronico touch TFT	elettronico touch TFT
Sonda di cottura	-	Sì	Sì
Illuminazione	Luce interna	Luce interna alogena	Doppia luce interna
Chiusura porta soft-closing	-	-	Sì
Vetri porta	Porta fredda a quattro vetri (EN60335-2-6-11.101)	Porta fredda a triplo vetro (EN60335-2-6-11.101)	Porta fredda a triplo vetro (EN60335-2-6-11.101)
Ventilazione	tangenziale di raffreddamento	tangenziale di raffreddamento a doppia velocità	tangenziale di raffreddamento
Sicurezza bambini	Sì	Sì	Sì

### Caratteristiche cavità

Muffola	in acciaio inox AISI 304	in acciaio inox AISI 304	con smalto easy clean
Dimensioni interne	44x21x40,5 cm	41,5x21x41 cm	43,7x36x41 cm
Capacità	37 L	36 L	65 L
Scarico vapori	a comando con opzione cottura a secco o umida	-	a comando con opzione cottura a secco o umida
Resistenza grill abbattibile	-	-	Sì
Termostato	con sonda elettronica	con sonda elettronica	con sonda elettronica

### Consumi

Assorbimento massimo	2,9 kW	3,4 kW	2,45 kW
Resistenza elettrica superiore	900 W	-	1000 W
Resistenza elettrica inferiore	1300 W	-	1100 W
Grill elettrico	1600 W	1900 W	2100 W
Resistenza circolare	2000 W	1600 W	2100 W
Brucciato inferiore a gas	-	-	-
Generatore vapore	-	1200 W	-
Generatore microonde	-	1600 W	-

### Prezzo

Finitura Ottone/Cromo	€ 2.059,00	€ 2.913,00	€ 1.659,00
Finitura Brunito	€ 2.107,00	€ 2.960,00	€ 1.708,00
Finitura Satinato	-	-	-
Finitura Nero opaco	-	-	-

Nostalgie

### OV91SNT3

Forno elettrico, acciaio inox o acciaio verniciato, 90 cm, 30-300°C



A
15
30-300°C
elettronico touch TFT
Sì
Doppia luce interna
Sì
Porta fredda a triplo vetro (EN60335-2-6-11.101)
tangenziale di raffreddamento
Sì
con smalto easy clean
74×36,5×41 cm
110 L
a comando con opzione cottura a secco o umida
Sì
con sonda elettronica
2,95 kW
1200 W
1560 W
2150 W
2100 W
-
-
-
€ 2.682,00
€ 2.763,00
-
-

Nostalgie

### OV60SNE3

Forno elettrico, acciaio inox o acciaio verniciato, 60 cm, 30-300°C



A+
15
30-300°C
elettronico
-
Doppia luce interna
Sì
Porta fredda a triplo vetro (EN60335-2-6-11.101)
tangenziale di raffreddamento
Sì
con smalto easy clean
43,7×36×41 cm
65 L
a comando con opzione cottura a secco o umida
Sì
con sonda elettronica
2,45 kW
1000 W
1100 W
2100 W
2100 W
-
-
-
€ 1.356,00
-
-
-

Nostalgie

### OV90SNE3

Forno elettrico, acciaio inox o acciaio verniciato, 90 cm, 30-300°C



A+
15
30-300°C
-
-
Doppia luce interna
Sì
Porta fredda a triplo vetro (EN60335-2-6-11.101)
tangenziale di raffreddamento
Sì
con smalto easy clean
64,5×36,5×41 cm
97 L
a comando con opzione cottura a secco o umida
Sì
con sonda elettronica
2,75 kW
1200 W
1350 W
2150 W
2100 W
-
-
-
€ 1.520,00
-
-
-

Panoramagic

### OV60PMT3

Forno elettrico, acciaio inox, 60 cm, 30-320°C



A+
15
30-320°C
elettronico touch TFT
Sì
Doppia luce interna
Sì
Porta fredda a triplo vetro (EN60335-2-6-11.101)
tangenziale di raffreddamento
Sì
con smalto easy clean
43,7×36×41 cm
65 L
a comando con opzione cottura a secco o umida
Sì
con sonda elettronica
2,45 kW
1000 W
1100 W
2100 W
2100 W
-
-
-
-
€ 2.271,00
-
-
-

## Tabella comparativa forni

### Panoramagic OV30PMT3

Forno elettrico, acciaio inox, 76 cm, 30-320°C



### Panoramagic OV91PMT3

Forno elettrico, acciaio inox, 90 cm, 30-300°C



### Professional Plus 645SZTCT4

Forno elettrico compatto 400°C, vetro temperato, 60 cm, 30-400°C



#### Caratteristiche generali

Classe energetica	A	A	A
Numero funzioni	15	15	16
Temperatura di esercizio	30-320°C	30-300°C	30-400°C
Programmatore	elettronico touch TFT	elettronico touch TFT	elettronico touch TFT
Sonda di cottura	Sì	Sì	-
Illuminazione	Doppia luce interna	Doppia luce interna	Luce interna
Chiusura porta soft-closing	Sì	Sì	-
Vetri porta	Porta fredda a triplo vetro (EN60335-2-6-11.101)	Porta fredda a triplo vetro (EN60335-2-6-11.101)	Porta fredda a quattro vetri (EN60335-2-6-11.101)
Ventilazione	tangenziale di raffreddamento	tangenziale di raffreddamento	tangenziale di raffreddamento
Sicurezza bambini	Sì	Sì	Sì

#### Caratteristiche cavità

Muffola	con smalto easy clean	con smalto easy clean	in acciaio inox AISI 304
Dimensioni interne	64x43,3x41 cm	74x36,5x41 cm	44x21x40,5 cm
Capacità	114 L	110 L	37 L
Scarico vapori	a comando con opzione cottura a secco o umida	a comando con opzione cottura a secco o umida	a comando con opzione cottura a secco o umida
Resistenza grill abbattibile	Sì	Sì	-
Termostato	con sonda elettronica	con sonda elettronica	con sonda elettronica

#### Consumi

Assorbimento massimo	3,1 kW	2,95 kW	2,9 kW
Resistenza elettrica superiore	1200 W	1200 W	900 W
Resistenza elettrica inferiore	1560 W	1560 W	1300 W
Grill elettrico	3000 W	2150 W	1600 W
Resistenza circolare	2x1050 W	2100 W	2000 W
Brucciato inferiore a gas	-	-	-
Generatore vapore	-	-	-
Generatore microonde	-	-	-

#### Prezzo

Finitura Ottone/Cromo	-	-	-
Finitura Brunito	-	-	-
Finitura Satinato	€ 3.381,00	€ 3.381,00	-
Finitura Nero opaco	-	-	€ 2.056,00

Professional Plus

### 645STCHSW

Forno trivalente compatto: aria calda, vapore, microonde, vetro temperato, 60 cm, 30-250°C



Professional Plus

### OV60STCT3

Forno elettrico, vetro temperato, 60 cm, 30-320°C



Professional Plus

### OV30STCT3

Forno elettrico, vetro temperato, 76 cm, 30-320°C



Professional Plus

### OV80STCT3

Forno elettrico, vetro temperato, 80 cm, 30-320°C



-	A+	A	A+
10 di cui 4 combinate	15	15	15
30-250°C	30-320°C	30-320°C	30-320°C
elettronico touch TFT	elettronico touch TFT	elettronico touch TFT	elettronico touch TFT
Sì	Sì	Sì	Sì
Luce interna alogena	Doppia luce interna	Doppia luce interna	Doppia luce interna
-	Sì	Sì	Sì
Porta fredda a triplo vetro (EN60335-2-6-11.101)	Porta fredda a triplo vetro (EN60335-2-6-11.101)	Porta fredda a triplo vetro (EN60335-2-6-11.101)	Porta fredda a triplo vetro (EN60335-2-6-11.101)
tangenziale di raffreddamento a doppia velocità	tangenziale di raffreddamento	tangenziale di raffreddamento	tangenziale di raffreddamento
Sì	Sì	Sì	Sì
in acciaio inox AISI 304	con smalto easy clean	con smalto easy clean	con smalto easy clean
41,5×21×41 cm	43,7×36×41 cm	64×43,3×41 cm	64,5×36,5×41 cm
36 L	65 L	114 L	97 L
-	a comando con opzione cottura a secco o umida	a comando con opzione cottura a secco o umida	a comando con opzione cottura a secco o umida
-	Sì	Sì	Sì
con sonda elettronica	con sonda elettronica	con sonda elettronica	con sonda elettronica
3,4 kW	2,45 kW	3,1 kW	2,75 kW
-	1000 W	1200 W	1200 W
-	1100 W	1560 W	1350 W
1900 W	2100 W	3000 W	2150 W
1600 W	2100 W	2×1050 W	2100 W
-	-	-	-
1200 W	-	-	-
1600 W	-	-	-
-	-	-	-
-	-	-	-
-	-	-	-
€ 2.913,00	€ 1.656,00	€ 2.088,00	€ 1.789,00

## Tabella comparativa forni

### Professional Plus OV91STCT3

Forno elettrico, vetro temperato, 90 cm, 30-300°C



### Professional Plus 645SLZT4

Forno elettrico compatto 400°C, acciaio inox, 60 cm, 30-400°C



### Professional Plus 645SLHSW

Forno trivalente compatto: aria calda, vapore, microonde, acciaio inox, 60 cm, 30-250°C



#### Caratteristiche generali

Classe energetica	A	A	-
Numero funzioni	15	16	10 di cui 4 combinate
Temperatura di esercizio	30-300°C	30-400°C	30-250°C
Programmatore	elettronico touch TFT	elettronico touch TFT	elettronico touch TFT
Sonda di cottura	Sì	-	Sì
Illuminazione	Doppia luce interna	Luce interna	Luce interna alogena
Chiusura porta soft-closing	Sì	-	-
Vetri porta	Porta fredda a triplo vetro (EN60335-2-6-11.101)	Porta fredda a quattro vetri (EN60335-2-6-11.101)	Porta fredda a triplo vetro (EN60335-2-6-11.101)
Ventilazione	tangenziale di raffreddamento	tangenziale di raffreddamento	tangenziale di raffreddamento a doppia velocità
Sicurezza bambini	Sì	Sì	Sì

#### Caratteristiche cavità

Muffola	con smalto easy clean	in acciaio inox AISI 304	in acciaio inox AISI 304
Dimensioni interne	74x36,5x41 cm	44x21x40,5 cm	41,5x21x41 cm
Capacità	110 L	37 L	36 L
Scarico vapori	a comando con opzione cottura a secco o umida	a comando con opzione cottura a secco o umida	-
Resistenza grill abbattibile	Sì	-	-
Termostato	con sonda elettronica	con sonda elettronica	con sonda elettronica

#### Consumi

Assorbimento massimo	2,95 kW	2,9 kW	3,4 kW
Resistenza elettrica superiore	1200 W	900 W	-
Resistenza elettrica inferiore	1560 W	1300 W	-
Grill elettrico	2150 W	1600 W	1900 W
Resistenza circolare	2100 W	2000 W	1600 W
Brucciato inferiore a gas	-	-	-
Generatore vapore	-	-	1200 W
Generatore microonde	-	-	1600 W

#### Prezzo

Finitura Ottone/Cromo	-	-	-
Finitura Brunito	-	-	-
Finitura Satinato	-	€ 2.056,00	€ 2.913,00
Finitura Nero opaco	€ 2.798,00	-	-

Professional Plus  
OV60SLT3

Forno elettrico, acciaio inox, 60 cm, 30-320°C



Professional Plus  
OV30SLT3

Forno elettrico, acciaio inox, 76 cm, 30-320°C



Professional Plus  
OV91SLT3

Forno elettrico, acciaio inox, 90 cm, 30-300°C



Professional Plus  
OV948SLE3

Forno elettrico, acciaio inox, 90 cm, 30-300°C



A+
15
30-320°C
elettronico touch TFT
Sì
Doppia luce interna
Sì
Porta fredda a triplo vetro (EN60335-2-6-11.101)
tangenziale di raffreddamento
Sì
con smalto easy clean
43,7×36×41 cm
65 L
a comando con opzione cottura a secco o umida
Sì
con sonda elettronica
2,45 kW
1000 W
1100 W
2100 W
2100 W
-
-
-
-
-
-
€ 1.656,00
-

A
15
30-320°C
elettronico touch TFT
Sì
Doppia luce interna
Sì
Porta fredda a triplo vetro (EN60335-2-6-11.101)
tangenziale di raffreddamento
Sì
con smalto easy clean
64×43,3×41 cm
114 L
a comando con opzione cottura a secco o umida
Sì
con sonda elettronica
3,1 kW
1200 W
1560 W
3000 W
2×1050 W
-
-
-
-
-
€ 2.088,00
-

A
15
30-300°C
elettronico touch TFT
Sì
Doppia luce interna
Sì
Porta fredda a triplo vetro (EN60335-2-6-11.101)
tangenziale di raffreddamento
Sì
con smalto easy clean
74×36,5×41 cm
110 L
a comando con opzione cottura a secco o umida
Sì
con sonda elettronica
2,95 kW
1200 W
1560 W
2150 W
2100 W
-
-
-
-
-
€ 2.682,00
-

A+
10
30-300°C
elettronico
Sì
Doppia luce interna
Sì
Porta fredda a triplo vetro (EN60335-2-6-11.101)
tangenziale di raffreddamento
Sì
-
64,5×36,5×41 cm
97 L
-
Sì
con sonda elettronica
2,75 kW
1200 W
1350 W
2150 W
2100 W
-
-
-
-
-
€ 1.680,00
-



## Tabella comparativa forni

### Pro Line OV60SLKMP

Forno multifunzione, acciaio inox, 60 cm, 50-250°C



### Pro Line OV80SLKMP

Forno multifunzione, acciaio inox, 80 cm, 50-250°C



### Pro Line OV90SLKMP

Forno multifunzione, acciaio inox, 90 cm, 50-250°C



#### Caratteristiche generali

Classe energetica	A	A	A
Numero funzioni	9	9	9
Temperatura di esercizio	50-250°C	50-250°C	50-250°C
Programmatore	elettronico	elettronico	elettronico
Sonda di cottura	-	-	-
Illuminazione	Doppia luce interna	Doppia luce interna	Doppia luce interna
Chiusura porta soft-closing	Sì	Sì	Sì
Vetri porta	Porta fredda a triplo vetro (EN60335-2-6-11.101)	Porta fredda a triplo vetro (EN60335-2-6-11.101)	Porta fredda a triplo vetro (EN60335-2-6-11.101)
Ventilazione	tangenziale di raffreddamento	tangenziale di raffreddamento	tangenziale di raffreddamento
Sicurezza bambini	-	-	-

#### Caratteristiche cavità

Muffola	con smalto easy clean	con smalto easy clean	con smalto easy clean
Dimensioni interne	43,7×34×41 cm	64,5×36,5×41 cm	64,5×36,5×41 cm
Capacità	65 L	97 L	97 L
Scarico vapori	-	-	-
Resistenza grill abbattibile	Sì	Sì	Sì
Termostato	analogico	analogico	analogico

#### Consumi

Assorbimento massimo	2,45 kW	2,75 kW	2,75 kW
Resistenza elettrica superiore	1000 W	1200 W	1200 W
Resistenza elettrica inferiore	1100 W	1350 W	1350 W
Grill elettrico	2100 W	2150 W	2150 W
Resistenza circolare	2100 W	2100 W	2100 W
Brucciato inferiore a gas	-	-	-
Generatore vapore	-	-	-
Generatore microonde	-	-	-

#### Prezzo

Finitura Ottone/Cromo	-	-	-
Finitura Brunito	-	-	-
Finitura Satinato	€ 1.074,00	€ 1.165,00	€ 1.281,00
Finitura Nero opaco	-	-	-



## Tabella comparativa piani cottura a gas

Nostalgie

HCB60CN

Piano cottura a gas inacciaio inox o acciaio smaltato



Nostalgie

HCB70CN

Piano cottura a gas inacciaio inox o acciaio smaltato



Nostalgie

HCB70SDN

Piano cottura a gas inacciaio inox o acciaio smaltato



### Caratteristiche generali

Larghezza	58 cm	70 cm	70 cm
Estetica	acciaio inox o acciaio smaltato	acciaio inox o acciaio smaltato	acciaio inox o acciaio smaltato
Accensione elettrica integrata	Sì	Sì	Sì
Valvola di sicurezza	Sì	Sì	Sì
Spartifiamma	in ottone con trattamento nanotecnologico antiaderente	in ottone con trattamento nanotecnologico antiaderente	in ottone con trattamento nanotecnologico antiaderente
Fiamma regolabile in continuo	Sì	Sì	Sì

### Potenze e consumi

Bruciatore piccolo	Ø 60 mm 2 x 1,8 kW / 0,4 kW	Ø 60 mm 2 x 1,8 kW / 0,4 kW	Ø 60 mm 2 x 1,8 kW / 0,4 kW
Bruciatore grande	Ø 90 mm 3 kW / 0,6 kW	Ø 90 mm 2 x 3 kW / 0,6 kW	Ø 90 mm 2 x 3 kW / 0,6 kW
Bruciatore doppia corona	Ø 120 mm 4,3 kW / 1,8 kW	Ø 120 mm 4,3 kW / 1,8 kW	-
Bruciatore tripla corona	-	-	-
Bruciatore Dual	optional (IS D45) + € 60,00	-	Ø 120 mm 4,5 kW / 0,3 kW
Bruciatore ausiliario	-	-	-
Piastra Fry Top	-	-	-
Pescera	-	-	-

### Prezzo

Finitura Ottone/Cromo	€ 660,00	€ 795,00	€ 865,00
Finitura Brunito	€ 688,00	€ 830,00	€ 900,00
Finitura Satinato	-	-	-
Finitura Nero opaco	-	-	-

Nostalgie

### HCB906CN

Piano cottura a gas inacciaio inox o acciaio smaltato



86 cm
acciaio inox o acciaio smaltato
Sì
Sì
in ottone con trattamento nanotecnologico antiaderente
Sì

Ø 60 mm 3 x 1,8 kW / 0,4 kW
--------------------------------

Ø 90 mm 2 x 3 kW / 0,6 kW
------------------------------

Ø 120 mm 4,3 kW / 1,8 kW
-----------------------------

-
---

optional (IS D45) + € 60,00
-----------------------------

-
---

-
---

-
---

€ 921,00
----------

€ 963,00
----------

-
---

-
---

Nostalgie

### HCB90FCN

Piano cottura a gas inacciaio inox o acciaio smaltato



86 cm
acciaio inox o acciaio smaltato
Sì
Sì
in ottone con trattamento nanotecnologico antiaderente
Sì

Ø 60 mm 2 x 1,8 kW / 0,4 kW
--------------------------------

Ø 90 mm 3 kW / 0,6 kW
--------------------------

Ø 120 mm 4,3 kW / 1,8 kW
-----------------------------

-
---

optional (IS D45) + € 60,00
-----------------------------

-
---

Pescera 3,1 kW / 1,2 kW
----------------------------

-
---

€ 1.221,00
------------

€ 1.256,00
------------

-
---

-
---

Nostalgie

### HCB90CCN

Piano cottura a gas inacciaio inox o acciaio smaltato



86 cm
acciaio inox o acciaio smaltato
Sì
Sì
in ottone con trattamento nanotecnologico antiaderente
Sì

Ø 60 mm 2 x 1,8 kW / 0,4 kW
--------------------------------

Ø 90 mm 3 kW / 0,6 kW
--------------------------

2 x Ø 120 mm 4,3 kW / 1,8 kW
---------------------------------

-
---

optional (IS D45) + € 60,00
-----------------------------

-
---

-
---

-
---

€ 872,00
----------

€ 907,00
----------

-
---

-
---

Nostalgie

### HCB90SDN

Piano cottura a gas inacciaio inox o acciaio smaltato



86 cm
acciaio inox o acciaio smaltato
Sì
Sì
in ottone con trattamento nanotecnologico antiaderente
Sì

Ø 60 mm 2 x 1,8 kW / 0,4 kW
--------------------------------

Ø 90 mm 2 x 3 kW / 0,6 kW
------------------------------

-
---

-
---

Ø 120 mm 4,5 kW / 0,3 kW
-----------------------------

-
---

-
---

-
---

€ 942,00
----------

€ 977,00
----------

-
---

-
---

# Tabella comparativa piani cottura a gas

Professional Plus  
HCG30CK

Piano cottura a gas invetro temperato



Professional Plus  
HCG30K

Piano cottura a gas invetro temperato



Professional Plus  
HCG60CK

Piano cottura a gas invetro temperato

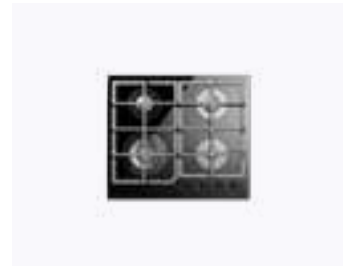

Caratteristiche generali

Larghezza	30 cm	30 cm	56 cm
Estetica	vetro temperato	vetro temperato	vetro temperato
Accensione elettrica integrata	Sì	Sì	Sì
Valvola di sicurezza	Sì	Sì	Sì
Spartifiamma	in alluminio con coprispartifiamma smaltato	in alluminio con coprispartifiamma smaltato	in alluminio con coprispartifiamma smaltato
Fiamma regolabile in continuo	Sì	Sì	Sì
<u>Potenze e consumi</u>			
Brucciatore piccolo	-	-	Ø 65 mm 2 x 1,75 kW / 0,7 kW
Brucciatore grande	-	Ø 95 mm 3 kW / 1 kW	-
Brucciatore doppia corona	Ø 120 mm 4 kW / 1,8 kW	-	Ø 120 mm 4 kW / 1,8 kW
Brucciatore tripla corona	-	-	-
Brucciatore Dual	-	-	-
Brucciatore ausiliario	-	Ø 40 mm 1 kW / 0,45 kW	Ø 40 mm 1 kW / 0,45 kW
Piastra Fry Top	-	-	-
Pescera	-	-	-
<u>Prezzo</u>			
Finitura Ottone/Cromo	-	-	-
Finitura Brunito	-	-	-
Finitura Satinato	-	-	-
Finitura Nero opaco	€ 330,00	€ 330,00	€ 575,00

Professional Plus  
HCG75SCK

Piano cottura a gas in vetro temperato



75 cm
vetro temperato
Sì
Sì
in alluminio con coprispartifiamma smaltato
Sì

Ø 65 mm  
2 x 1,75 kW / 0,7 kW

Ø 95 mm  
3 kW / 1 kW

Ø 120 mm  
4 kW / 1,8 kW

-

-

Ø 40 mm  
1 kW / 0,45 kW

-

-

-

-

-

-

-

€ 745,00

Professional Plus  
HCG90SCK

Piano cottura a gas in vetro temperato



86 cm
vetro temperato
Sì
Sì
in alluminio con coprispartifiamma smaltato
Sì

Ø 65 mm  
2 x 1,75 kW / 0,7 kW

Ø 95 mm  
3 kW / 1 kW

Ø 120 mm  
4 kW / 1,8 kW

-

-

Ø 40 mm  
1 kW / 0,45 kW

-

-

-

-

-

-

-

€ 785,00

Professional Plus  
HAP95C

Piano cottura a gas in acciaio inox da appoggio



89 cm
acciaio inox da appoggio
Sì
Sì
in ottone con coprispartifiamma smaltato
Sì

Ø 55 mm  
2 x 1,8 kW / 0,4 kW

Ø 70 mm  
2 x 2,6 kW / 0,62 kW

-

Ø 120 mm  
4,3 kW / 1,7 kW

optional (D45) + € 107,00

-

-

-

-

-

-

-

€ 1.318,00

-

Professional Plus  
HAP95FC

Piano cottura a gas in acciaio inox da appoggio



89 cm
acciaio inox da appoggio
Sì
Sì
in ottone con coprispartifiamma smaltato
Sì

Ø 55 mm  
2 x 1,8 kW / 0,4 kW

Ø 70 mm  
2,6 kW / 0,62 kW

-

Ø 120 mm  
4,3 kW / 1,7 kW

optional (D45) + € 107,00

-

Pescera  
3,1 kW / 1kW

-

-

-

-

-

€ 1.634,00

-

## Tabella comparativa piani cottura a gas

Professional Plus

HAP125FD

Piano cottura a gas inacciaio inox da appoggio

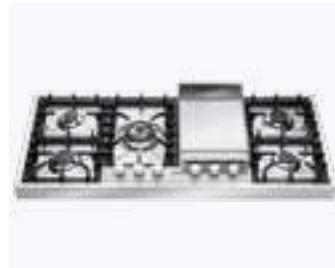

Professional Plus

HP65C

Piano cottura a gas inacciaio inox



Professional Plus

HP75C

Piano cottura a gas inacciaio inox



### Caratteristiche generali

Larghezza	117 cm	59 cm	70 cm
Estetica	acciaio inox da appoggio	acciaio inox	acciaio inox
Accensione elettrica integrata	Sì	Sì	Sì
Valvola di sicurezza	Sì	Sì	Sì
Spartifiamma	in ottone con coprispartifiamma smaltato	in ottone con coprispartifiamma smaltato	in ottone con coprispartifiamma smaltato
Fiamma regolabile in continuo	Sì	Sì	Sì

### Potenze e consumi

Bruciatore piccolo	Ø 55 mm 2 x 1,8 kW / 0,4 kW	Ø 55 mm 2 x 1,8 kW / 0,4 kW	Ø 55 mm 2 x 1,8 kW / 0,4 kW
Bruciatore grande	Ø 70 mm 2 x 2,6 kW / 0,62 kW	Ø 70 mm 2,6 kW / 0,62 kW	Ø 70 mm 2 x 2,6 kW / 0,62 kW
Bruciatore doppia corona	-	-	-
Bruciatore tripla corona	-	Ø 120 mm 4,3 kW / 1,7 kW	Ø 120 mm 4,3 kW / 1,7 kW
Bruciatore Dual	Ø 120 mm 4,5 kW / 0,37 kW	optional (D45) + € 107,00	optional (D45) + € 107,00
Bruciatore ausiliario	-	-	-
Piastra Fry Top	Pescera 3,1 kW / 1kW	-	-
Pescera	-	-	-

### Prezzo

Finitura Ottone/Cromo	-	-	-
Finitura Brunito	-	-	-
Finitura Satinato	€ 2.065,00	€ 970,00	€ 1.081,00
Finitura Nero opaco	-	-	-

Professional Plus

HP95C

Piano cottura a gas inacciaio inox



88 cm
acciaio inox
Sì
Sì
in ottone con coprispartifiamma smaltato
Sì

Ø 55 mm 2 x 1,8 kW / 0,4 kW
--------------------------------

Ø 70 mm 2 x 2,6 kW / 0,62 kW
---------------------------------

-

Ø 120 mm 4,3 kW / 1,7 kW
-----------------------------

optional (D45) + € 107,00

-

-
---

-

-

-

-

€ 1.318,00

-

Professional Plus

HP95FC

Piano cottura a gas inacciaio inox



88 cm
acciaio inox
Sì
Sì
in ottone con coprispartifiamma smaltato
Sì

Ø 55 mm 2 x 1,8 kW / 0,4 kW
--------------------------------

Ø 70 mm 2,6 kW / 0,62 kW
-----------------------------

-

Ø 120 mm 4,3 kW / 1,7 kW
-----------------------------

optional (D45) + € 107,00

-

Pescera 3,1 kW / 1kW
-------------------------

-

-

-

-

€ 1.634,00

-

Professional Plus

HP1230D

Piano cottura a gas inacciaio inox



115 cm
acciaio inox
Sì
Sì
in ottone con coprispartifiamma smaltato
Sì

Ø 55 mm 1,8 kW / 0,4 kW
----------------------------

Ø 70 mm 2 x 2,6 kW / 0,62 kW
---------------------------------

-

-
---

Ø 120 mm  
4,5 kW / 0,37 kW

-

-
---

-

-

-

-

€ 1.168,00

-

Professional Plus

HP125FC

Piano cottura a gas inacciaio inox



116 cm
acciaio inox
Sì
Sì
in ottone con coprispartifiamma smaltato
Sì

Ø 55 mm 2 x 1,8 kW / 0,4 kW
--------------------------------

Ø 70 mm 2 x 2,6 kW / 0,62 kW
---------------------------------

-

Ø 120 mm 4,3 kW / 1,7 kW
-----------------------------

optional (D45) + € 107,00

-

Pescera 3,1 kW / 1kW
-------------------------

-

-

-

-

€ 1.940,00

-



## Tabella comparativa piani cottura a gas

### Professional Plus HPT65D

Piano cottura a gas inacciaio inox con cornice filo top



### Professional Plus HPT75D

Piano cottura a gas inacciaio inox con cornice filo top



### Professional Plus HPT95D

Piano cottura a gas inacciaio inox con cornice filo top



#### Caratteristiche generali

Larghezza	61 cm	72 cm	90 cm
Estetica	acciaio inox con cornice filo top	acciaio inox con cornice filo top	acciaio inox con cornice filo top
Accensione elettrica integrata	Sì	Sì	Sì
Valvola di sicurezza	Sì	Sì	Sì
Spartifiamma	in ottone con coprispartifiamma smaltato	in ottone con coprispartifiamma smaltato	in ottone con coprispartifiamma smaltato
Fiamma regolabile in continuo	Sì	Sì	Sì

#### Potenze e consumi

Bruciatore piccolo	Ø 55 mm 2 x 1,8 kW / 0,4 kW	Ø 55 mm 2 x 1,8 kW / 0,4 kW	Ø 55 mm 2 x 1,8 kW / 0,4 kW
Bruciatore grande	Ø 70 mm 2,6 kW / 0,62 kW	Ø 70 mm 2 x 2,6 kW / 0,62 kW	Ø 70 mm 2 x 2,6 kW / 0,62 kW
Bruciatore doppia corona	-	-	-
Bruciatore tripla corona	-	-	-
Bruciatore Dual	Ø 120 mm 4,5 kW / 0,37 kW	Ø 120 mm 4,5 kW / 0,37 kW	Ø 120 mm 4,5 kW / 0,37 kW
Bruciatore ausiliario	-	-	-
Piastra Fry Top	-	-	-
Pescera	-	-	-

#### Prezzo

Finitura Ottone/Cromo	-	-	-
Finitura Brunito	-	-	-
Finitura Satinato	€ 1.095,00	€ 1.206,00	€ 1.442,00
Finitura Nero opaco	-	-	-

Professional Plus

HPT95FD

Piano cottura a gas inacciaio inox con cornice filo top



90 cm
acciaio inox con cornice filo top
Sì
Sì
in ottone con coprispartifiamma smaltato
Sì

Ø 55 mm 2 x 1,8 kW / 0,4 kW
--------------------------------

Ø 70 mm 2,6 kW / 0,62 kW
-----------------------------

-

Ø 120 mm 4,5 kW / 0,37 kW
------------------------------

-
---

Pescera 3,1 kW / 1kW
-------------------------

-

-

-

€ 1.758,00

-

Professional Plus

HPT1230D

Piano cottura a gas inacciaio inox con cornice filo top



116 cm
acciaio inox con cornice filo top
Sì
Sì
in ottone con coprispartifiamma smaltato
Sì

Ø 55 mm 1,8 kW / 0,4 kW
----------------------------

Ø 70 mm 2 x 2,6 kW / 0,62 kW
---------------------------------

-

Ø 120 mm 4,5 kW / 0,37 kW
------------------------------

-
---

-
---

-

-

-

€ 1.168,00

-

Professional Plus

HPT125FD

Piano cottura a gas inacciaio inox con cornice filo top



118 cm
acciaio inox con cornice filo top
Sì
Sì
in ottone con coprispartifiamma smaltato
Sì

Ø 55 mm 2 x 1,8 kW / 0,4 kW
--------------------------------

Ø 70 mm 2 x 2,6 kW / 0,62 kW
---------------------------------

-

Ø 120 mm 4,5 kW / 0,37 kW
------------------------------

-
---

Pescera 3,1 kW / 1kW
-------------------------

-

-

-

€ 2.065,00

-

Professional Plus

XLP90F

Piano cottura a gas inacciaio inox



90 cm
acciaio inox
Sì
Sì
in ottone con coprispartifiamma smaltato
Sì

Ø 55 mm 1,8 kW / 0,4 kW
----------------------------

Ø 70 mm 2 x 2,6 kW / 0,62 kW
---------------------------------

-

Ø 120 mm 4,3 kW / 1,7 kW
-----------------------------

optional (D45) + € 107,00
---------------------------

-

Pescera 3,1 kW / 1kW
-------------------------

-

-

-

€ 1.602,00

-

## Tabella comparativa piani cottura a gas

### Professional Plus XLPT90FD

Piano cottura a gas inacciaio inox con cornice filo top



### Professional Plus HCP906D

Piano cottura a gas inacciaio inox da appoggio



### Professional Plus HCP90FD

Piano cottura a gas inacciaio inox da appoggio



#### Caratteristiche generali

Larghezza	92 cm	90 cm	90 cm
Estetica	acciaio inox con cornice filo top	acciaio inox da appoggio	acciaio inox da appoggio
Accensione elettrica integrata	Sì	Sì	Sì
Valvola di sicurezza	Sì	Sì	Sì
Spartifiamma	in ottone con coprispartifiamma smaltato	in ottone con trattamento nanotecnologico antiaderente	in ottone con trattamento nanotecnologico antiaderente
Fiamma regolabile in continuo	Sì	Sì	Sì

#### Potenze e consumi

Bruciatore piccolo	Ø 55 mm 1,8 kW / 0,4 kW	Ø 60 mm 2 x 1,8 kW / 0,4 kW	Ø 60 mm 1,8 kW / 0,4 kW
Bruciatore grande	Ø 70 mm 2 x 2,6 kW / 0,62 kW	Ø 90 mm 3 x 3 kW / 0,6 kW	Ø 90 mm 2 x 3 kW / 0,6 kW
Bruciatore doppia corona	-	-	-
Bruciatore tripla corona	-	-	-
Bruciatore Dual	Ø 120 mm 4,5 kW / 0,37 kW	Ø 120 mm 5,0 kW / 0,3 kW	Ø 120 mm 5,0 kW / 0,3 kW
Bruciatore ausiliario	-	-	-
Piastra Fry Top	Pescera 3,1 kW / 1kW	-	Ø 90 mm + Ø 60 mm 3 kW / 0,6 kW + 1,8 kW / 0,4 kW
Pescera	-	-	-

#### Prezzo

Finitura Ottone/Cromo	-	-	-
Finitura Brunito	-	-	-
Finitura Satinato	€ 1.727,00	€ 1.982,00	€ 2.332,00
Finitura Nero opaco	-	-	-

Professional Plus  
HCP1208D

Piano cottura a gas inacciaio inox da appoggio



Professional Plus  
HCP120FD

Piano cottura a gas inacciaio inox da appoggio



Professional Plus  
HCP9656D

Piano cottura a gas inacciaio inox da appoggio



Professional Plus  
HCP965FD

Piano cottura a gas inacciaio inox da appoggio



120 cm	120 cm	90 cm	90 cm
acciaio inox da appoggio	acciaio inox da appoggio	acciaio inox da appoggio	acciaio inox da appoggio
Sì	Sì	Sì	Sì
Sì	Sì	Sì	Sì
in ottone con trattamento nanotecnologico antiaderente	in ottone con trattamento nanotecnologico antiaderente	in ottone con trattamento nanotecnologico antiaderente	in ottone con trattamento nanotecnologico antiaderente
Sì	Sì	Sì	Sì
Ø 60 mm 2 x 1,8 kW / 0,4 kW	Ø 60 mm 1,8 kW / 0,4 kW	Ø 60 mm 2 x 1,8 kW / 0,4 kW	Ø 60 mm 1,8 kW / 0,4 kW
Ø 90 mm 4 x 3 kW / 0,6 kW	Ø 90 mm 3 x 3 kW / 0,6 kW	Ø 90 mm 3 x 3 kW / 0,6 kW	Ø 90 mm 2 x 3 kW / 0,6 kW
Ø 120 mm 4,3 kW / 1,8 kW	Ø 120 mm 4,3 kW / 1,8 kW	-	-
-	-	-	-
Ø 120 mm 5,0 kW / 0,3 kW	Ø 120 mm 5,0 kW / 0,3 kW	Ø 120 mm 5,0 kW / 0,3 kW	Ø 120 mm 5,0 kW / 0,3 kW
-	-	-	-
-	Ø 90 mm + Ø 60 mm 3 kW / 0,6 kW + 1,8 kW / 0,4 kW	-	Ø 90 mm + Ø 60 mm 3 kW / 0,6 kW + 1,8 kW / 0,4 kW
-	-	-	-
-	-	-	-
-	-	-	-
€ 2.449,00	€ 2.798,00	€ 1.982,00	€ 2.332,00
-	-	-	-

# Tabella comparativa piani cottura a gas

Professional Plus

HCP12658D

Piano cottura a gas inacciaio inox da appoggio



Professional Plus

HCP1265FD

Piano cottura a gas inacciaio inox da appoggio



Pro Line

HCL30CK

Piano cottura a gas inacciaio inox o acciaio smaltato



Caratteristiche generali

Larghezza	120 cm	120 cm	30 cm
Estetica	acciaio inox da appoggio	acciaio inox da appoggio	acciaio inox o acciaio smaltato
Accensione elettrica integrata	Sì	Sì	Sì
Valvola di sicurezza	Sì	Sì	Sì
Spartifiamma	in ottone con trattamento nanotecnologico antiaderente	in ottone con trattamento nanotecnologico antiaderente	in alluminio con coprispartifiamma smaltato
Fiamma regolabile in continuo	Sì	Sì	Sì

Potenze e consumi

Bruciatore piccolo	Ø 60 mm 2 x 1,8 kW / 0,4 kW	Ø 60 mm 1,8 kW / 0,4 kW	-
Bruciatore grande	Ø 90 mm 4 x 3 kW / 0,6 kW	Ø 90 mm 3 x 3 kW / 0,6 kW	-
Bruciatore doppia corona	Ø 120 mm 4,3 kW / 1,8 kW	Ø 120 mm 4,3 kW / 1,8 kW	Ø 120 mm 4 kW / 1,8 kW
Bruciatore tripla corona	-	-	-
Bruciatore Dual	Ø 120 mm 5,0 kW / 0,3 kW	Ø 120 mm 5,0 kW / 0,3 kW	-
Bruciatore ausiliario	-	-	-
Piastra Fry Top	-	Ø 90 mm + Ø 60 mm 3 kW / 0,6 kW + 1,8 kW / 0,4 kW	-
Pescera	-	-	-

Prezzo

Finitura Ottone/Cromo	-	-	-
Finitura Brunito	-	-	-
Finitura Satinato	€ 2.449,00	€ 2.798,00	€ 280,00
Finitura Nero opaco	-	-	-

Pro Line

### HCL30K

Piano cottura a gas inacciaio inox o acciaio smaltato



30 cm
acciaio inox o acciaio smaltato
Sì
Sì
in alluminio con coprispartifiamma smaltato
Sì

-
Ø 95 mm 3 kW / 1 kW
-
-
-
Ø 40 mm 1 kW / 0,45 kW
-
-
-
-
-
-
€ 265,00
-

Pro Line

### HCL60CK

Piano cottura a gas inacciaio inox o acciaio smaltato



56 cm
acciaio inox o acciaio smaltato
Sì
Sì
in alluminio con coprispartifiamma smaltato
Sì

Ø 65 mm 2 x 1,75 kW / 0,7 kW
-
Ø 120 mm 4 kW / 1,8 kW
-
-
Ø 40 mm 1 kW / 0,45 kW
-
-
-
-
-
-
€ 460,00
-

Pro Line

### HCL75SCK

Piano cottura a gas inacciaio inox o acciaio smaltato



75 cm
acciaio inox o acciaio smaltato
Sì
Sì
in alluminio con coprispartifiamma smaltato
Sì

Ø 65 mm 2 x 1,75 kW / 0,7 kW
Ø 95 mm 3 kW / 1 kW
Ø 120 mm 4 kW / 1,8 kW
-
-
Ø 40 mm 1 kW / 0,45 kW
-
-
-
-
-
-
€ 575,00
-

Pro Line

### HCL90SCK

Piano cottura a gas inacciaio inox o acciaio smaltato



86 cm
acciaio inox o acciaio smaltato
Sì
Sì
in alluminio con coprispartifiamma smaltato
Sì

Ø 65 mm 2 x 1,75 kW / 0,7 kW
Ø 95 mm 3 kW / 1 kW
Ø 120 mm 4 kW / 1,8 kW
-
-
Ø 40 mm 1 kW / 0,45 kW
-
-
-
-
-
-
€ 630,00
-

## Tabella comparativa piani cottura a induzione

### Professional Plus HVI90AGTC

Piano cottura a induzione in vetroceramica



### Professional Plus KHVI90TC

Piano cottura a induzione in vetroceramica



### Professional Plus HPI90

Piano cottura a induzione in acciaio inox da appoggio



#### Caratteristiche generali

Larghezza	86 cm	89 cm	90 cm
N° zone cottura	4 zone touch con aspirazione integrata	5 zone touch	5 zone con manopole
Sensore pentola	Sì	Sì	Sì
Funzione Booster	Sì	Sì	Sì
Funzione Bridge	2 zone attivate e controllate contemporaneamente	2 zone attivate e controllate contemporaneamente	No
Comandi	slide touch	slide touch	a manopola
Indicatore di calore residuo	Sì	Sì	Sì
Timer con Stop automatico	Sì	Sì	No
Protezione surriscaldamento e trascinamento liquidi	Sì	Sì	Sì
Limitatore di potenza	No	No	No
Sicurezza bambini	Sì	Sì	Sì

#### Potenze e consumi

Zona 01 dimensione e potenza (standard / booster)	184x220 mm 2,1 kW / 3,7 kW	Ø 260 mm 2,6 kW / 3,7 kW	Ø 145 mm 1,4 Kw
Zona 02 dimensione e potenza (standard / booster)	184x220 mm 2,1 kW / 3,7 kW	Ø 145 mm 1,4 kW / 2,2 kW	Ø 180 mm 1,85 Kw
Zona 03 dimensione e potenza (standard / booster)	184x220 mm 2,1 kW / 3,7 kW	Ø 180 mm 1,85 kW / 3 kW	Ø 180 mm 1,85 Kw
Zona 04 dimensione e potenza (standard / booster)	184x220 mm 2,1 kW / 3,7 kW	Ottogonale 2,1 kW / 3,7 kW	Ø 210 mm 2,3 Kw
Zona 05 dimensione e potenza (standard / booster)	-	Ottogonale 2,1 kW / 3,7 kW	Ø 260 mm 2,6 Kw
Potenza massima	7,6 kW	3x16A 11,1 kW	11,1 KW

#### Aspirazione

Classe energetica	A+++	-	-
Potenza aspiratore	0,17 kW	-	-
Livello acustico aspiratore	69 dB	-	-
Portata aspiratore	791 m3/h	-	-
Avviso pulizia filtro antigrasso	Sì	-	-
Prezzo	€ 3.496,00	€ 1.622,00	€ 2.621,00





Altri prodotti

342 — 343

# IAG

Gruppi aspiranti da incasso



## Caratteristiche generali

- Spia automatica per pulizia filtri
- Funzione di spegnimento ritardato automatico
- Foro camino di uscita da 15 cm
- Potenza massima: 355W
- Classe energetica A
- Cassa in acciaio inox AISI 304 (solo modelli inox)
- Filtri professionali a labirinto in acciaio inox
- Aspirazione 890 m<sup>3</sup>/h
- Predisposizione telecomando (optional)
- Comandi a quattro velocità (1-2-3-Intensiva)
- Disponibile in versione aspirante o filtrante
- Luci LED anteriori
- Motore aspirante per cappe IAG completo di cablaggio di collegamento
- Peso motore 5,5 kg

## Velocità cappa

VELOCITÀ	W	Pa	m <sup>3</sup> /h	dB
1	86	355	270	47
2	153	471	379	56
3	249	514	536	64
4	350	539	890	74

## Accessori

Descrizione	Codice	Prezzo
Telecomando per cappe	A/301/01	€ 105,00
Filtri per cappa - filtri ai carboni attivi per installazione con ricircolo dell'aria.	G/076/09	€ 54,00

## Gamma colori

Scocca



Inox

Da ordinare con due codici: codice telaio + codice motore + (telecomando optional)  
Esempio: ordinare un gruppo completo da 120 bisogna ordinare un telaio da 120 IAG120 e un motore A/407/12



IAG90

Inox € 638,00

Motore  
A/407/12 € 295,00

IAG120

Inox € 791,00

Motore  
A/407/12 € 295,00

IAG150

Inox € 873,00

Motore  
A/407/12 € 295,00

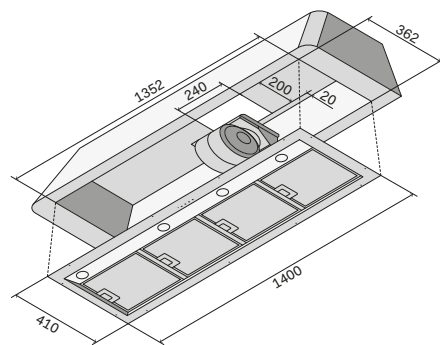
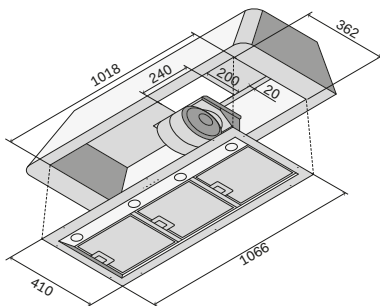
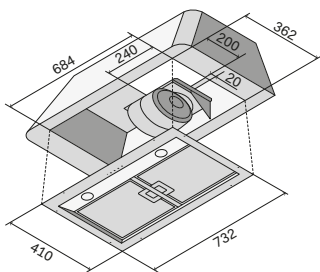

Disegno tecnico motore

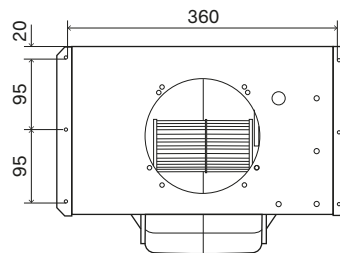
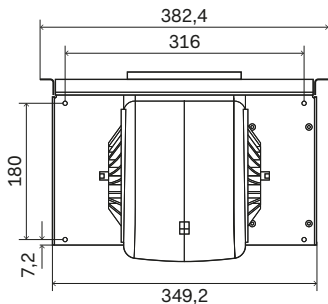
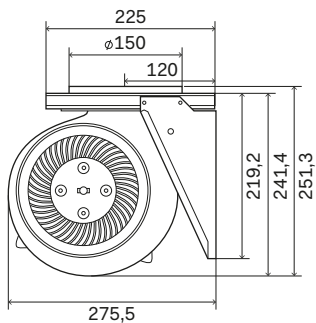

# ES645S

Macchinetta caffè espresso collezione Professional Plus

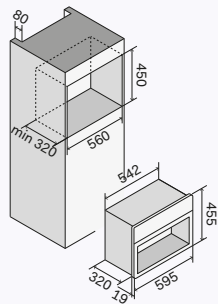

## Caratteristiche

- Semiautomatica, come quelle dei bar, ottiene un perfetto espresso dal chicco di caffè.
- Il serbatoio dell'acqua è estraibile per una facile pulizia e maggior igiene.
- Produce anche vapore per scaldare in pochi istanti acqua per il tè o latte per il cappuccino o anche per il vin brulè.
- Kit adattatore per cialde e capsule Lavazza Espresso Point®, Illy®, Nespresso® e altre.
- Utilizzabile con capsule e cialde per altre bevande tipo ginseng, caffè aromatizzati, the, infusi etc.

## Caratteristiche tecniche

- Parametri personalizzabili: grana e quantità di caffè; temperatura dell'acqua e del vapore; durezza dell'acqua.
- Utilizza sia caffè in grani che macinato
- Generatore di vapore per cappuccino, the, infusi, tisane.
- Macina caffè in acciaio inox
- Tempo di riscaldamento 2 min. circa
- Serbatoio acqua: 2,5 l.
- Serbatoio del caffè: circa 350 g.

## Consumi e potenze

- Potenza caldaia: 1000 W
- Potenza caldaia a vapore: 600 W
- Potenza del mulino: 100 W
- Assorbimento massimo: 1700 W

## Gamma colori



Bianco  
antico



Inox



Grafite mat



Rosso  
Borgogna

## Finiture



Satinato

## Prezzo

Codice ordine: ES645STK

Satinato € 2.102,00

# ES645C

Macchinetta caffè espresso collezione Nostalgie

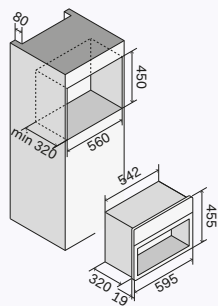

## Caratteristiche

- Semiautomatica, come quelle dei bar, ottiene un perfetto espresso dal chicco di caffè.
- Il serbatoio dell'acqua è estraibile per una facile pulizia e maggior igiene.
- Produce anche vapore per scaldare in pochi istanti acqua per il tè o latte per il cappuccino o anche per il vin brulè.
- Kit adattatore per cialde e capsule Lavazza Espresso Point®, Illy®, Nespresso® e altre.
- Utilizzabile con capsule e cialde per altre bevande tipo ginseng, caffè aromatizzati, the, infusi etc.

## Caratteristiche tecniche

- Parametri personalizzabili: grana e quantità di caffè; temperatura dell'acqua e del vapore; durezza dell'acqua.
- Utilizza sia caffè in grani che macinato
- Generatore di vapore per cappuccino, the, infusi, tisane.
- Macina caffè in acciaio inox
- Tempo di riscaldamento 2 min. circa
- Serbatoio acqua: 2,5 l.
- Serbatoio del caffè: circa 350 g.

## Consumi e potenze

- Potenza caldaia: 1000 W
- Potenza caldaia a vapore: 600 W
- Potenza del mulino: 100 W
- Assorbimento massimo: 1700 W

## Gamma colori



Bianco  
antico



Inox



Grafite mat



Rosso  
Borgogna

## Finiture



Ottone



Cromo



Brunito

## Prezzo

Codice ordine: ES645CTK

Ottone / Cromo € 2.102,00

Brunito € 2.150,00

# RT9020SBS

Frigorifero side by side collezione Professional Plus

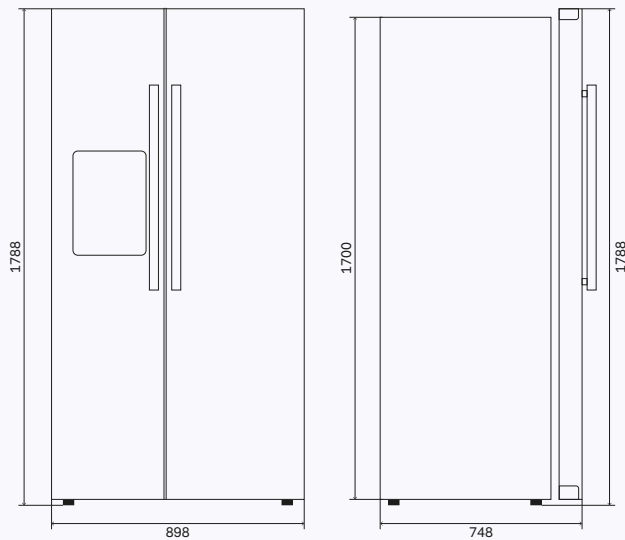

## Caratteristiche generali

- Classe energetica A+
- Classe climatica T/ST/N
- Allarme porta aperta
- Capacità netta totale 488 lt
- Funzione super cooling
- Funzione super freezing
- Sistema di controllo elettronico
- Dimensioni: 898x748x1788 mm

## Caratteristiche frigorifero

- Capacità netta frigorifero 336 lt
- 4 ripiani in vetro e 2 cassette per frutta e verdura
- 5 balconcini sulla controporta

## Caratteristiche congelatore

- Capacità netta congelatore 152 lt
- 2 cassette e 4 ripiani in vetro
- 2 balconcini sulla controporta

## Gamma colori

Scocca



Bianco



Inox



Grafite mat



Nero lucido



Satinato

## Finiture

Maniglie

RAL

Ral Classic  
opzionale  
+ € 800,00

## Prezzo

Codice ordine: RT9020SBS

Satinato € 4.978,00

Frigorifero non di produzione ILVE.  
A seconda della disponibilità potrà essere consegnato un prodotto di diverse marche le cui caratteristiche possono variare.

# RN9020SBS

Frigorifero side by side collezione Nostalgie

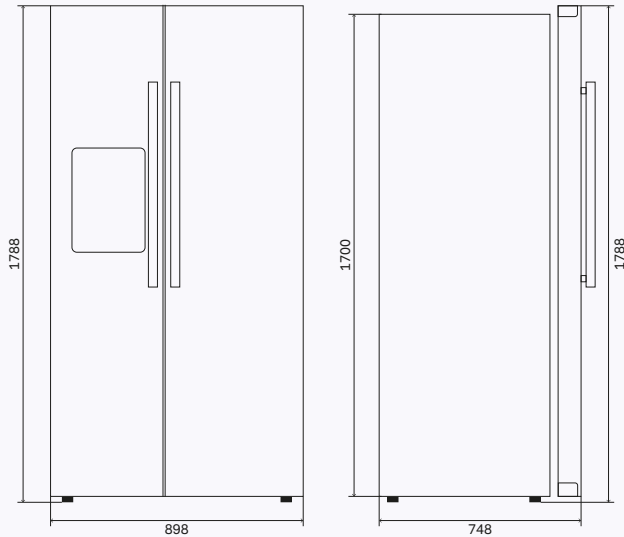

## Caratteristiche generali

- Classe energetica A+
- Classe climatica T/ST/N
- Allarme porta aperta
- Capacità netta totale 488 lt
- Funzione super cooling
- Funzione super freezing
- Sistema di controllo elettronico
- Dimensioni: 898x748x1788 mm

## Caratteristiche frigorifero

- Capacità netta frigorifero 336 lt
- 4 ripiani in vetro e 2 cassette per frutta e verdura
- 5 balconcini sulla controporta

## Caratteristiche congelatore

- Capacità netta congelatore 152 lt
- 2 cassette e 4 ripiani in vetro
- 2 balconcini sulla controporta

## Gamma colori

Scocca



Bianco



Bianco antico



Inox



Grafite mat



Nero lucido



Blu



Rosso Borgogna



Verde smeraldo



RAL Classic opzionale  
+ € 800,00

## Finiture

Maniglie



Ottone



Cromo



Brunito



Rame

## Prezzo

Codice ordine: RN9020SBS

Ottone / Cromo € 5.055,00

Brunito / Rame € 5.189,00

Frigorifero non di produzione ILVE.  
A seconda della disponibilità potrà essere consegnato un prodotto di diverse marche le cui caratteristiche possono variare.



# HBBQ100

Barbecue esterno da incasso

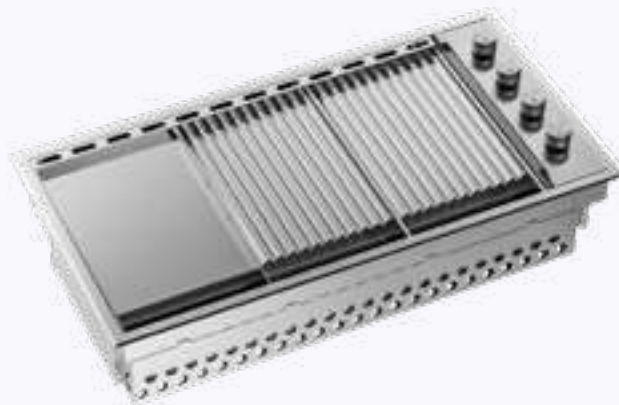

## Caratteristiche

- 3 piastre separate e rimovibili
- Dimensioni singola piastra 460×285 mm
- Spessore piastra 8 mm
- Accensione elettrica integrata a batteria
- Comandi laterali isolati
- Vaschetta di raccolta grassi
- Funziona a gas metano o GPL

## Consumi (assorbimento)

- Massimo: 9,45 kW
- Bruciatore 3 × 3,15 kW

## Gamma colori piano



Inox

## Finiture manopole



Satinato

## Misure

Dimensione foro incasso: 1010×510 mm

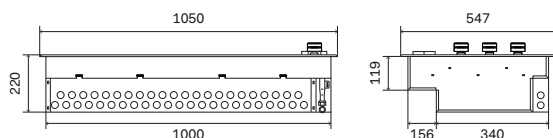

## Optional



COPHBBQ100

## Prezzo

Codice ordine: HBBQ100

Satinato € 1.981,00

## Accessori

→ p.360

Satinato

€ 1.048,00

# C435

Lavello built-in in circolare



## Gamma colori piano



Bianco  
antico



Inox



Grafite mat



Ramato

## Misure

Dimensione foro incasso: Ø 425 mm

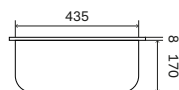

## Prezzo

Codice ordine: C435

Inox € 195,00

Altri colori € 167,00

## Prezzo

Accessori C435TA

C435 Tagliere copri lavello € 99,00

# Accessori



352 — 353



### Corrimano frontale Cromo



Codice		Prezzo
AMC-60X	P06N	€ 99,00
AMC-70X	P07N, M07N	€ 99,00
AMC-76X	M30N	€ 99,00
AMC-90X	P09N, PD09N, M09N	€ 135,00
AMC-100X	PD10N, MD10N	€ 135,00
AMC-120X	P12N, M12N	€ 140,00
AMC-150X	P15N, M15N	€ 160,00
Per blocchi cottura Majestic, Nostalgie		

### Corrimano frontale Ottone



Codice		Prezzo
AMC-60	P06N	€ 99,00
AMC-70	P07N, M07N	€ 99,00
AMC-76	M30N	€ 99,00
AMC-90	P09N, PD09M, M09N	€ 135,00
AMC-100	PD10N, MD10N	€ 135,00
AMC-120	P12N, M12N	€ 140,00
AMC-150	P15N, M15N	€ 160,00
Per blocchi cottura Majestic, Nostalgie		

### Corrimano frontale Brunito



Codice		Prezzo
AMC-60Y	P06N	€ 198,00
AMC-70Y	P07N, M07N	€ 198,00
AMC-76Y	M30N	€ 198,00
AMC-90Y	P09N, PD09M, M09N	€ 269,00
AMC-100Y	PD10N, MD10N	€ 269,00
AMC-120Y	P12N, M12N	€ 280,00
AMC-150Y	P15N, M15N	€ 318,00
Per blocchi cottura Majestic, Nostalgie		

### Corrimano frontale Rame



Codice		Prezzo
AMC-60R	P06N	€ 198,00
AMC-70R	P07N, M07N	€ 198,00
AMC-76R	M30N	€ 198,00
AMC-90R	P09N, PD09M, M09N	€ 269,00
AMC-100R	PD10N, MD10N	€ 269,00
AMC-120R	P12N, M12N	€ 280,00
AMC-150R	P15N, M15N	€ 318,00
Per blocchi cottura Majestic, Nostalgie		

### Corrimano frontale Inox



Codice		Prezzo
AQC-60	P06W	€ 99,00
AQC-70	P07W	€ 99,00
AQC-90	P09W, PD09W	€ 135,00
AQC-100	PD10W	€ 135,00
AQC-120	P12W	€ 140,00
AQC-150	P15W	€ 160,00
Per blocchi cottura Professional Plus		

### Cornice finitura Cromo



Codice		Prezzo
KCN60C	P06N, P07N	€ 539,00
KCN90C	P09N	€ 550,00
KCND90C	PD09N	€ 875,00
KCND100C	PD10N	€ 893,00
KCN120C	P12N	€ 918,00
KCN150C	P15N	€ 940,00
Per blocchi cottura Nostalgie		

### Cornice finitura Ottone

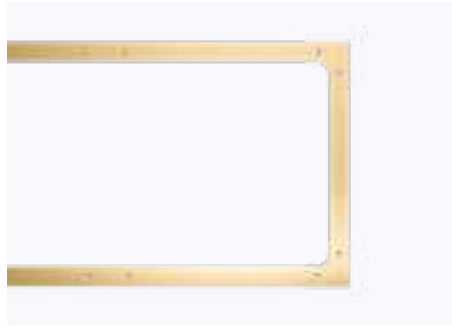

Codice		Prezzo
KCN60G	P06N, P07N	€ 539,00
KCN90G	P09N	€ 550,00
KCND90G	PD09N	€ 875,00
KCND100G	PD10N	€ 893,00
KCN120G	P12N	€ 918,00
KCN150G	P15N	€ 940,00
Per blocchi cottura Nostalgie		

### Cornice finitura Brunito

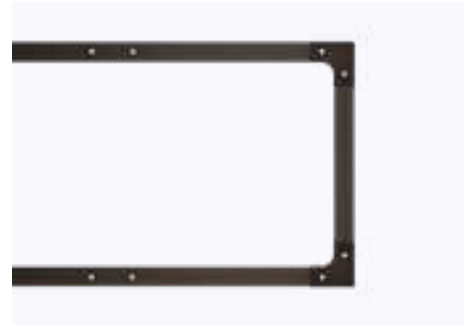

Codice		Prezzo
KCN60B	P06N, P07N	€ 593,00
KCN90B	P09N	€ 605,00
KCND90B	PD09N	€ 962,00
KCND100B	PD10N	€ 983,00
KCN120B	P12N	€ 1.010,00
KCN150B	P15N	€ 1.034,00
Per blocchi cottura Nostalgie		

### Cornice finitura Rame



Codice		Prezzo
KCN60P	P06N, P07N	€ 593,00
KCN90P	P09N	€ 605,00
KCND90P	PD09N	€ 962,00
KCND100P	PD10N	€ 983,00
KCN120P	P12N	€ 1.010,00
KCN150P	P15N	€ 1.034,00
Per blocchi cottura Nostalgie		

Piedino in ottone massiccio h. 150 mm



Codice		Prezzo
G/422/12/08	Cromo	€ 72,00
G/422/12/16	Ottone	€ 72,00
G/422/12/18	Brunito	€ 121,00
Per: Majestic e Nostalgie Eccetto Majestic M30		

Piedino Majestic h. 140 mm



Codice		Prezzo
ES5308001000008	Inox	€ 57,00
ES5308001000016	Ottone	€ 73,00
ES5308001000018	Brunito	€ 146,00
ES5308001000020	Rame	€ 146,00
Per: Nostalgie		

Piedino regolabile inox h. 160-220 mm



Codice		Prezzo
A/422/14		€ 20,00
Per: Majestic, Nostalgie, Professional Plus, Pro Line Eccetto Majestic M30		

Zoccolo copripiedini h. 120 mm



Codice		Prezzo
APZ60/120	P06N, P06W, L06	€ 94,00
APZ70/120	P07N, P07W	€ 98,00
APZ90/120	P09N, PD09N, P09W, PD09W, L09, LD09	€ 110,00
APZ100/120	PD10N, PD10W, LD10	€ 112,00
APZ120/120	P12N, P12W, L12	€ 115,00
APZ150/120	P15N, P15W	€ 131,00

Per blocchi cottura Nostalgie, Professional Plus e Pro Line  
Disponibile in: Bianco, Bianco antico, Inox, Grafite Mat, Nero lucido, Blu, Rosso Borgogna, Verde smeraldo e RAL Classic opzionale (+ € 800,00)

Zoccolo copripiedini h. 140 mm



Codice		Prezzo
APZ60/140	P06N, P06W, L06	€ 94,00
APZ70/140	P07N, P07W	€ 98,00
APZ90/140	P09N, PD09N, P09W, PD09W, L09, LD09	€ 110,00
APZ100/140	PD10N, PD10W, LD10	€ 112,00
APZ120/140	P12N, P12W, L12	€ 115,00
APZ150/140	P15N, P15W	€ 131,00

Per blocchi cottura Nostalgie, Professional Plus e Pro Line  
Disponibile in: Bianco, Bianco antico, Inox, Grafite Mat, Nero lucido, Blu, Rosso Borgogna, Verde smeraldo e RAL Classic opzionale (+ € 800,00)

Zoccolo copripiedini h. 150 mm



Codice		Prezzo
AMZ70	M07N	€ 143,00
AMZ90	M09N	€ 166,00
AMZ100	MD10N	€ 169,00
AMZ120	M12N	€ 175,00
AMZ150	M15N	€ 195,00

Per blocchi cottura Majestic eccetto M30

Griglia forata per pizza



Codice	Prezzo
EA2631013000000	€ 38,00

Per modelli 645SLZ, 645SZTC, 645SNZ

Pala professionale per pizza



Codice	Prezzo
ES5228001000000	€ 75,00

Spianatoia

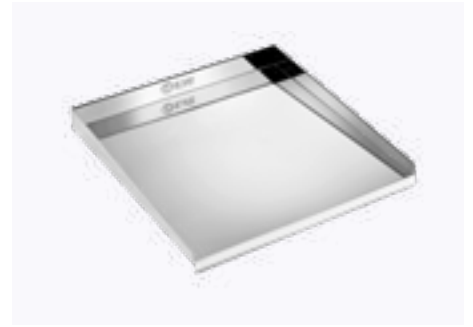

Codice	Prezzo
S/176/10/08	€ 87,00

Tagliere in legno tondo  
ø 33 cm



Codice	Prezzo
EA6830003500000	€ 50,00

Disco tagliere in alluminio  
ø 33 cm



Codice	Prezzo
ES6830002080008	€ 23,00

Rotella taglia pizza



Codice	Prezzo
EA6101001000000	€ 35,00



### Griglie graticola per leccarda



Codice		Prezzo
EA2633008000008	Per forni da 30 cm	€ 24,00
EA2633009000008	Per forni da 40 cm	€ 27,00
EA2633007000008	Per forni da 60 cm	€ 30,00
EA2633006000008	Per forni da 80 cm	€ 40,00
EA2633005000008	Per forni da 90 cm	€ 47,00

### Coppia guide telescopiche



Codice	Prezzo
KGSET001	€ 82,00

Il kit è composto da una coppia di guide laterali ad estrazione totale antiribaltamento e compatibili con la leccarda e le griglie standard presenti nel forno. Possibilità di inserimento di un massimo di tre coppie al I°, II°, IV° livello a partire dal basso.

### Piastra per pizza



Codice		Prezzo
A/418/00	Per forni da 60 cm	€ 76,00
A/418/02	Per forni da 80 cm e 90 cm	€ 89,00
A/418/04	Per forni da 30 cm e 40 cm	€ 52,00

Per tutte le collezioni

### Leccarda piatta per dolci



Codice		Prezzo
EA4053004030006*	Per forni da 80 cm	€ 70,00
ES4053008030006*	Per forni da 60 cm	€ 64,00

### Kit sonda cottura



Codice	Prezzo
KSCE3	€ 115,00

Per tutte le collezioni dove non prevista di serie

### Piastra Fry-top per induzione centrale



Codice	Prezzo
EG5310001000000	€ 326,00

### Tagliere per Fry-top



Codice	Prezzo
A/484/01	€ 126,00

Esclusi blocchi cottura Pro Line e piani cottura HP/HAP95F e HP/HAP125F, HCB90F

### Bacinelle per cottura a vapore



Codice	Prezzo
G/002/02	€ 226,00

Per blocchi cottura

G/002/04	€ 176,00
----------	----------

Per piani cottura built-in

Esclusi blocchi cottura Pro Line

### Coperchio di cottura per Fry-top



Codice	Prezzo
G/040/01	€ 122,00

Per blocchi cottura

G/040/03	€ 87,00
----------	---------

Per piani cottura built-in

Esclusi blocchi cottura Pro Line

### Bacinelle in acciaio inox per bagnomaria



Codice	Prezzo
G/002/01	€ 191,00

Esclusi blocchi cottura Pro Line e piani cottura HP/HAP95F e HP/HAP125F, HCB90F

### Kit griglie (al posto del Fry top)



Codice	Prezzo
KGRFT001	€ 135,00

Solo per piano cottura XLP90F

### Coppia griglie quadrate (al posto del Fry top)



Codice		Prezzo
KGRFT002	Kit da due griglie	€ 126,00

Per blocchi cottura Professional Plus, Majestic,  
Nostalgie

### Griglia rettangolare (al posto del Fry top)

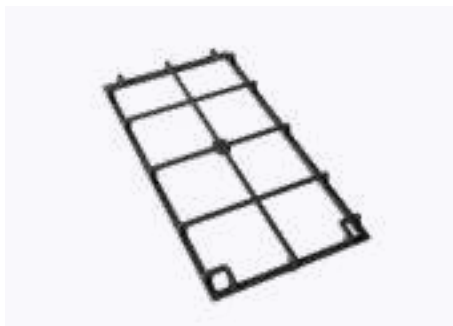

Codice		Prezzo
EA2630001000000		€ 88,00

Per blocchi cottura Pro Line

### Coppia griglie quadrate (al posto del Fry top)



Codice		Prezzo
KGRFT003		€ 90,00

Per blocchi cottura Panoramagic

### Piastra ondulata per barbecue

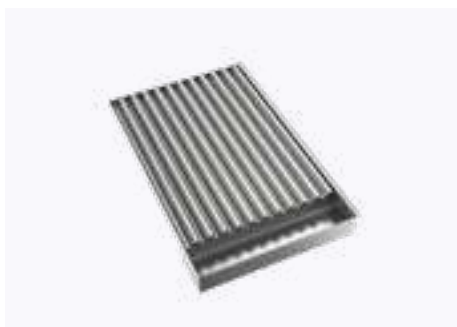

Codice		Prezzo
EA5310008000000		€ 415,00

Disponibile per barbecue esterno da incasso  
HBBQ100

### Piastra liscia per barbecue



Codice		Prezzo
EA5310011000000		€ 350,00

Disponibile per barbecue esterno da incasso  
HBBQ100

### Coperchio inox per barbecue



Codice		Prezzo
COPHBBQ100		€ 1.048,00

Disponibile per barbecue esterno da incasso  
HBBQ100

## Bistecchiera in ghisa



Codice		Prezzo
A/006/00**	Bistecchiera ghisa smaltata 232x384 mm	€ 99,00
A/006/02	Bistecchiera rigata 280x340 mm	€ 99,00
A/006/04*	Bistecchiera rigata 280x285 mm	€ 90,00
A/006/06*	Bistecchiera liscia smaltata 280x285 mm	€ 90,00
A/006/08	Bistecchiera liscia smaltata 280x340 mm	€ 99,00

Per blocchi cottura Majestic, Nostalgie e Professional Plus  
 \* Per piani cottura built-in HP65, HP95, HAP95C, HAP95  
 \*\*Per HCB90

## Copritazzine



Codice		Prezzo	Codice		Prezzo
KCT45	Kit 4/5 fiamme	€ 49,00	KCT6	Kit 6 fiamme	€ 77,00
KCT45D	Kit 4/5 fiamme Dual	€ 49,00	KCT6D	Kit 6 fiamme Dual	€ 77,00
KCT5CC	Kit 3 fiamme + 2 TC	€ 58,00	KCT7	Kit 7 fiamme	€ 78,00
KCT5CD	Kit 3F+1TC+1 Dual	€ 58,00	KCT7D	Kit 7 fiamme Dual	€ 78,00
KCT5PC	Kit 5 F+pescera	€ 58,00	KCT8	Kit 8 fiamme	€ 80,00
KCT5PD	Kit 5 F+pescera+Dual	€ 58,00	KCT8D	Kit 8 fiamme Dual	€ 80,00

Per piani cottura HP/HPT/HAP65, HP/HPT/HAP95, HP/HPT/HAP125, XLP/XLPT90F

## Diffusore di calore in ghisa



Codice	Prezzo
A/095/36/10	€ 24,00

Per tutte le collezioni

## Riduzione griglie in ghisa



Codice	Prezzo
EA6051003000000	€ 23,00

Esclusi blocchi cottura Pro Line

## Riduzione in ghisa per Wok



Codice	Prezzo
EA6051001070010	€ 23,00

Esclusi blocchi cottura Panoramagic, piani cottura Pro Line (Mod. HCL), piani cottura a gas in vetro (Mod. HCG), piani cottura mod. HCB70C e HCB70SD

Pannello lavastoviglie  
L = 595 mm x H = 720 mm  
Nostalgie



Codice		Prezzo
KPLN	Cromo/Ottone	€ 338,00
KPLN	Brunito/Rame	€ 379,00

Disponibile in: Bianco, Bianco Antico, Inox, Grafite Mat, Nero Lucido, Blu, Rosso Borgogna, Verde Smeraldo, RAL Classic opzionale (+ € 800,00)

Pannello lavastoviglie  
L = 595 mm x H = 720 mm  
Professional Plus



Codice		Prezzo
KPLT	Satinato	€ 338,00

Disponibile in: Bianco, Inox, Grafite Mat, Nero Lucido, RAL Classic opzionale (+ € 800,00)

Kit professionale  
per la pulizia



Codice		Prezzo
CLEANKIT01		€ 51,00

Kit contenitori per  
conservazione sottovuoto



Codice		Prezzo
KCSV001	3 contenitori	€ 79,00

Kit 100 buste per  
cottura sottovuoto



Codice		Prezzo
KBSV003	20x30 cm	€ 38,00
KBSV004	25x35 cm	€ 56,00

Kit 100 buste per  
conservazione sottovuoto



Codice		Prezzo
KBSV001	20x30 cm	€ 27,00
KBSV002	25x35 cm	€ 38,00

# Collegamenti elettrici e schemi di incasso

# Majestic

Mod. /mm	A	B
M07	205	130
M30	120	80
M09	190	140
MD10	140	95
M12	150	110
M15	195	150

Vista posteriore  
- M30

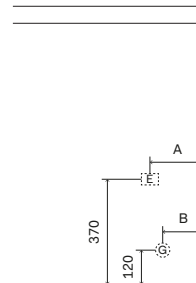

Vista posteriore

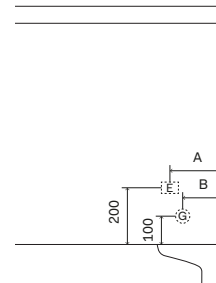

Vista laterale

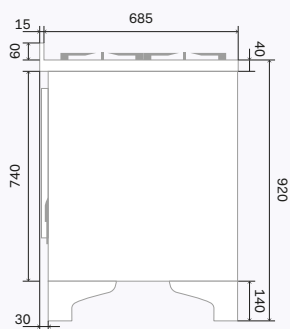

Vista laterale M30

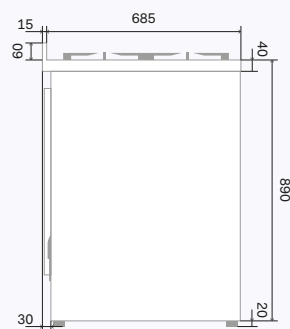

M07

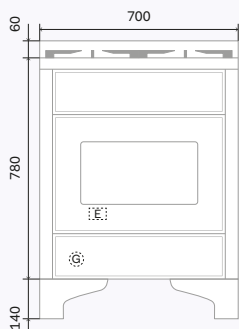

M30

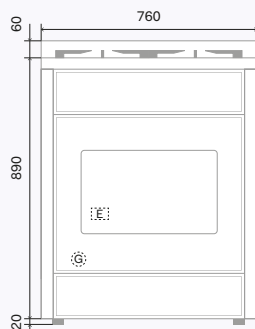

M09

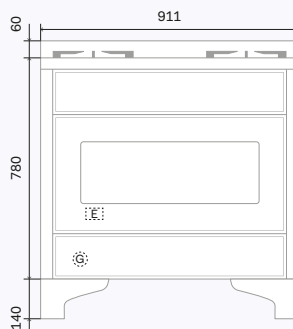

MD10

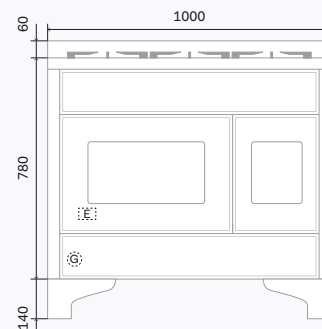

M12

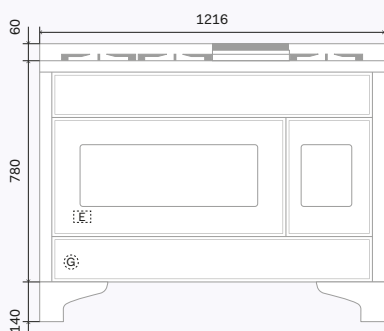

M15

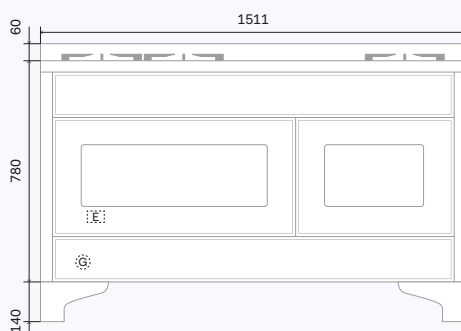

# Nostalgie, Professional Plus, Pro Line

Mod. /mm	A	B
P06N / P06 / L06	130	80
P07N / P07	190	150
P09N / P09 / L09	240	150
PD09N / PD09 / LD09	140	80
PD10 N / PD10 / LD10	140	80
P12N / P12 / L12	225	90
P15N / P15	200	135

Vista posteriore

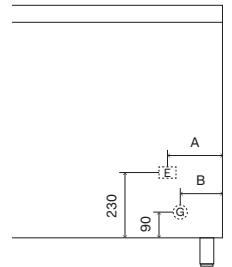

Vista laterale

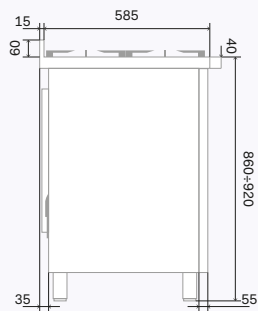

P06N / P06 / L06

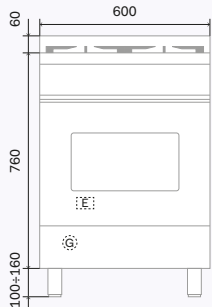

P07N / P07

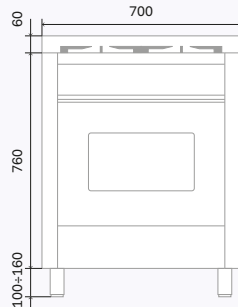

P09N / P09 / L09

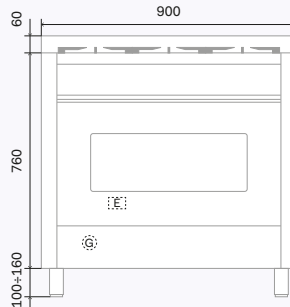

PD09N / PD09 / LD09

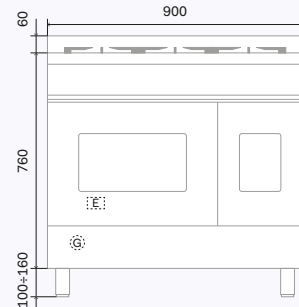

PD10 N / PD10 / LD10

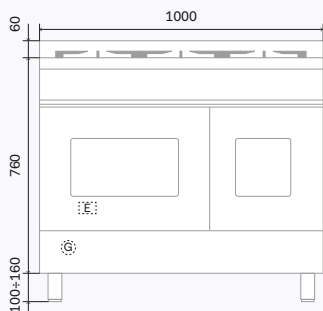

P12N / P12 / L12

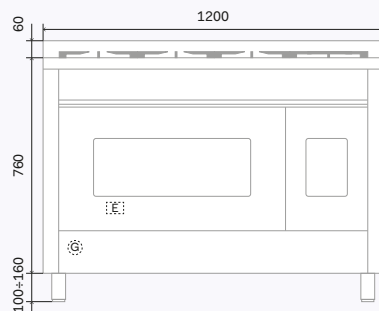

P15N / P15

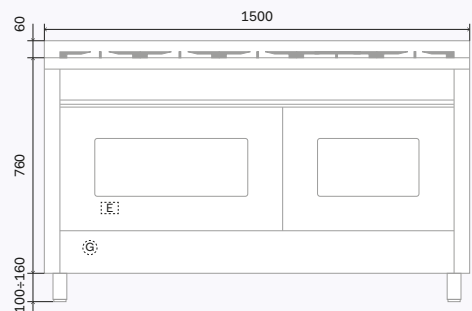



# Panoramagic

Mod. /mm	A	B
PM09	455	183
PM12	457	192

Vista posteriore

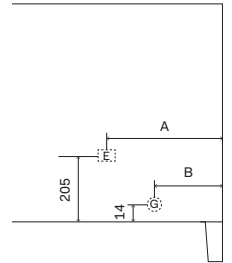

Vista laterale

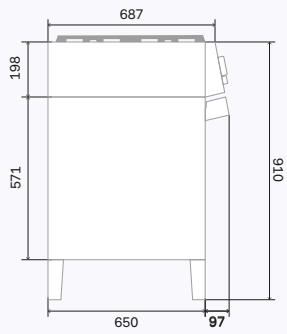

PM09

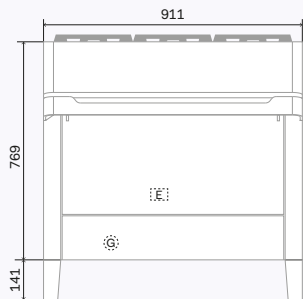

PM12

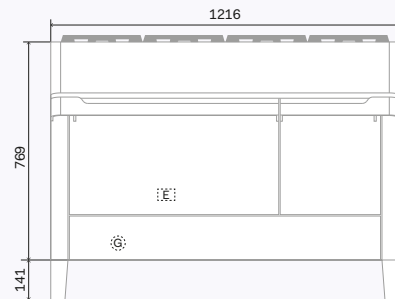

# Piani cottura

Modelli	
KHVI32TC	KHVI75TC
KHVI45TC	KHVI90TC
KHVI60TC	

Modelli	
HPT65D	HPT125FD
HPT75D	HPT1230D
HPT95D	XLPT90FD
HPT95FD	

Modelli
HVI90AGTC

## Incasso filo top

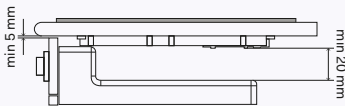

## Incasso filo top

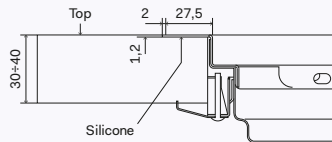

## Incasso filo top

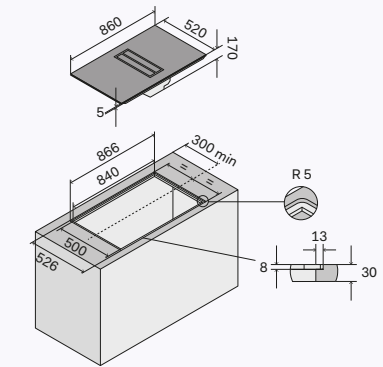

## Incasso sopra top

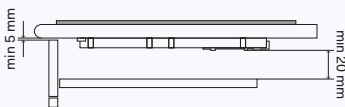

## Incasso sopra top

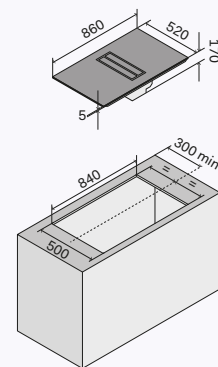

## Circolazione aria

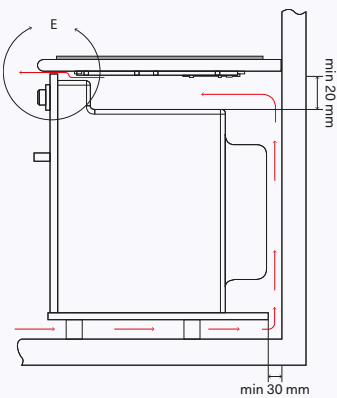

## Ingombro aspirazione

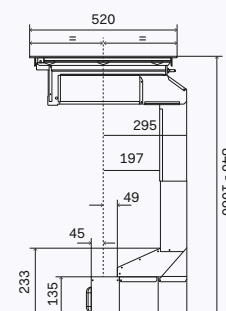

# Piani cottura

Modelli

HAP95C

HAP95FC

HAP125FD

Modelli

HCP9656D

HCP965FD

HCP12658D

HCP1265FD

Appoggio piani da 90

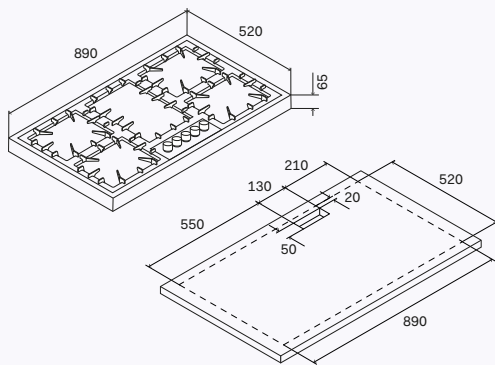

Appoggio piani da 90 o da 120

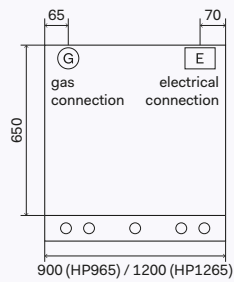

Appoggio piani da 120

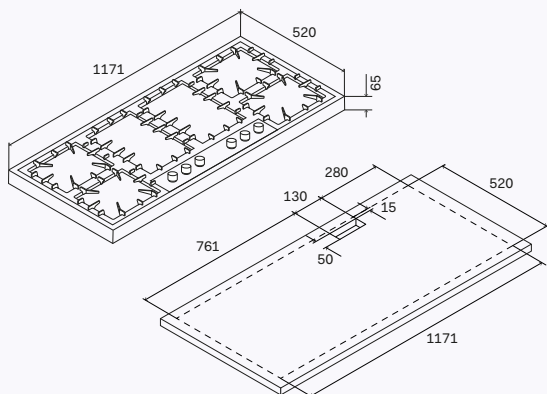

# Centri assistenza

# Centri assistenza ILVE Italia

→ Per blocchi cottura, forni e piani cottura

<u>Provincia</u>	<u>Nome</u>	<u>Indirizzo</u>	<u>Telefono</u>	<u>Fax</u>
<b>Abruzzo</b>				
CHIETI e prov.	Euro Service	Via Don Bosco 21 - 65026 Popoli (PE)	085 98492	085 98492
L'AQUILA e prov. est	S.T.E. Facchini Malvino	Via della Stazione Introdacqua 80 - 67039 Sulmona (AQ)	0864 31100	0864 207656
L'AQUILA prov. ovest	Cerasani Alessio	Via S. Cipriano 34/B - 67058 San Benedetto dei Marsi (AQ)	0863 441294	
PESCARA e prov.	Euro Service	Via Don Bosco 21 - 65026 Popoli (PE)	085 98492	085 9879195
TERAMO e prov.	Accorsi Service	Via Nazionale 195 - 64018 Tortoreto Lido (TE)	0861 786777	0861 774609
VASTO e prov.	SassoTec di Sasso Andrea	Contrada Sant'Iorio 13 - 66034 Lanciano (CH)	0873 366955	
<b>Basilicata</b>				
POTENZA e prov.	Dolce Riparazioni	Via Napoli 2/12 - 85100 Potenza (PZ)	0971 443678	0971 443678
MATERA e prov.	Guerricchio Giuseppe	C.da Pedale della Palomba - 75100 Matera (MT)	0835 384735 330 956483	0835 384735
<b>Calabria</b>				
CATANZARO e prov.	Calabretta Francesco	Via F. Ferruccio 46 - 88021 Borgia (CZ)	0961 952587	0961 952587
COSENZA e prov.	SE.RI.EL.CO. Elettrodomestici	Corso Italia 158/P - 87100 Cosenza (CS)	0984 33152	0984 33152
CROTONE e prov.	Tecno Service Veneta	Via Roma 123/125 - 88900 Crotona (KR)	3889488101 3889488102	
GIOIA TAURO e Zone limitrofe	Franco Speranza	Via Circonvallazione 225 - 89029 Taurianova (RC)	0966 645463 0966 645008	0966 643773
REGGIO CALABRIA	DPS Service	Viale Aldo Moro trav. Delfino 55 - 89129 Reggio Calabria (RC)	0965 599203	0965 21189
REGGIO CALABRIA zona Jonica	Malgeri Alessandro	Via Ido Croce 93 - 89040 Martone (CS)	0964 410822	0964 410822
VIBOVALENTIA e prov.	SAT Galati	Via Nazionale S.S. 108 192 - 89851 Jonadi (VV)	0963 263285	0963 263285
<b>Campania</b>				
AVELLINO	Nuova Larel sas	Via Cappone 15 - 83100 Avellino (AV)	0825 25037	0825 792987
BENEVENTO e prov.	Federici Addolorata	Via Napoli 123/A - 82100 Benevento (BN)	0824 21425	0824 21425
CASERTA e prov.	S.T.C. di Martone C.	Via Pisciareli 60/B - 80126 Napoli (NA)	081 7143040	081 19576059
ISOLA DI ISCHIA	Salvato elettrodomestici S.r.l.s.	Via Agostino Depretis 19 - 80133 Napoli (NA)	081 900672	
NAPOLI e prov.	Tekel Service di De Felice Sergio	Via Camillo Guerra 42 - 80131 Napoli (NA)	081 6171820	081 5709209
SALERNO e zone limitrofe	Centro Assistenza Tecnica di Galdi D&C	Via Grillo 43 B/C - 84080 Pellezzano (SA)	089 567285 / 7	089 567285 / 7
SALERNO prov. Est	Elettrofast s.n.c di Sbroellini Gianluca &C	Via Nazionale 38/44 - 84036 Sala Consilina (SA)	0975 22675	0975 22675
<b>Emilia Romagna</b>				
BOLOGNA e prov.	CAT di Ocasti Gabriele	Via Delle Ruote - 2/B- 40138 Bologna (BO)	051 534397	051 534397
CESENA e prov	Burnacci Antonio	Via Alberi 9/B - 47100 Forlì (FC)	0543 404849	0543 416866

<u>Provincia</u>	<u>Nome</u>	<u>Indirizzo</u>	<u>Telefono</u>	<u>Fax</u>
<b>Emilia Romagna</b>				
FERRARA e prov.	Ferrocchi & Bissi	Via Copparo 6 - 44123 Ferrara (FE)	0532-464675	
FORLÌ e prov	Burnacci Antonio	Via Alberi 9/B - 47100 Forlì (FC)	0543 404849	0543 416866
MODENA e prov.	R.E.A.T.	Via Giardini Nord 8 - 41043 Formigine (MO)	059 557168	059 573517
PARMA e prov.	Carpi Service	Via XI Settembre 7 - 43058 Sorbolo (PR)	0521 698955	0521 698955
PIACENZA e prov.	R.E.M. snc di Cordani Roberta	Via Manfredi 110/A - 29122 Piacenza (PC)	0523 716361	
RAVENNA e prov.	Tecnorossi di Rossi Gabriele	Via Cantinelli 41 - 48018 Faenza (RA)	335 7219642	
REGGIO EMILIA e prov.	ADService di Andrea Daolio	Strada Palazzone 1/A - 46023 Gonzaga (RE)	333 7474552	
RIMINI e prov.	Rimini Service	Via Emilia 292 - 47821 Santa Giustina (RN)	0541 680832	0541 680832
<b>Friuli Venezia Giulia</b>				
CARNIA	ATRE di Massimiano Zilli	Via Cesare Battisti 46 - 33029 Villa Santina (UD)	0433 747867	
GORIZIA e prov.	Tecnicambi	Via Cologna 32 - 34127 Trieste (TS)	040 578058	040 578058
PORDENONE e prov.	Beppe Cremasco Servizi	Via Mascagni 1 - 31011 Asolo (TV)	360 324271	
TRIESTE e prov.	Sate di Michele Sanapo	Via P.Paolo Vergerio 22 - 34138 Trieste (TS)	040 390750	040 390750
UDINE e prov.	Rimel Service	Via Tavagnacco 131/10 - 33100 Udine (UD)	0432 470836 0432 545879	0432 470834
<b>Lazio</b>				
FROSINONE e prov.	Elettrodomestici Fratangeli	Via Mastruccia 96 - 03100 Frosinone (FR)	0775 870405	
LATINA e prov. Nord e Sud	C.R.I. Service S.r.l.	Via Calegna 21/23 - 04024 Gaeta (LT)	0771 470925	
RIETI e prov.	Pezzotti & Figli	Piazza Marconi 13 - 02100 Rieti (RI)	0746 482623	0746 293157
ROMA e prov.	T.V.S. 92 sas	Via dei Noci 62/64 - 00172 ROMA	06 2314434	
VITERBO e prov.	S.T.E.T	Via A. Gargana 17 - 01100 Viterbo (VT)	0761 304069	
<b>Liguria</b>				
GENOVA e prov.	Lavatecnica di Passetti	Via Liri 12/a -16145 Genova (GE)	010 3629615	010 8606280
IMPERIA e prov.	Trevisan Marco	Via Vesco 2 - 18038 Sanremo (IM)	0184 1892051	0184 577250
LA SPEZIA e prov.	Gigliola Franco	Viale Italia 403 - 19124 La Spezia (SP)	0187 523386	0187 523386
SAVONA e prov.	Savona Service	Via Aglietto 49 - 17100 Savona (SV)	019 823701	
<b>Lombardia</b>				
BERGAMO e prov.	Bombarda Andrea	Via Nazionale 112 - 24068 Seriate (BG)	035 296425	035 301986
BRESCIA e prov.	Rovetta Giampietro	Via Monte Cimone,11 - 25128 Brescia (BS)	030 311038	030 311038
COMO e prov.	Barbugian Luca	Sede operativa per Como e Lecco	392 5674346	
CREMONA e prov.	C.A.E. di Matarozi	Via Pozzoli 4 - 26100 Cremona (CR)	0372 434971	0372 434777
LECCO e prov.	Barbugian Luca	Sede operativa per Como/Lecco	392 5674346	
LODI e prov.	Prinelli Carlo Ezio	Via Lombardia 11 - Melegnano (MI)	02 98232984	02 9835697
MANTOVA e prov.	S.A.T. di Fava Alberto	Strada Cipata 112 - Loc. Frassino - 46100 Mantova (MN)	0376 368479	0376 368479

<u>Provincia</u>	<u>Nome</u>	<u>Indirizzo</u>	<u>Telefono</u>	<u>Fax</u>
<b>Lombardia</b>				
MILANO e prov.	Barbugian Luca	Via Aurora 31 - 20037 Paderno Dugnano (MI)	02 99040538	02 99040538
PAVIA e prov.	CLS Service S.r.l.s.	Corso Pavia 85/7 - 27029 Vigevano (PV)	0381 42353	
SONDRIO e prov.	C.A.R.E.	Via Vanoni 76/B - 23100 Sondrio (SO)	0342 510888	0342 512510
VAL CAMONICA	S.A.T.E.	via Carobe 51/53 - 25040 Gianico (BS)	0364 531321	0364 528379
VARESE e prov.	BITEC	Via C. Battisti 58 - 21043 Castiglione Olona (VA)	0331 824454	0331 824610
<b>Marche</b>				
ANCONA e prov.	SATE	Via Umani 1 - 60131 Ancona (AN)	071 2868922	071 2868923
ASCOLI PICENO e prov.	Angellotti Rocco	Via San Francesco 29 - 63075 Aquaviva Picena (AP)	348 6006001	
MACERATA e prov.	WI Service Snc	Via Maestri del lavoro 14 - 62019 Recanati (MC)	071 7576096	0733 290205
PESARO e prov.	Zaffini Enrico	Via S. Eusebio 34 - Centro Comm. S. Orso - 61032 FANO (PS)	0721 865885	0721 865885
<b>Molise</b>				
CAMPOBASSO - ISERNIA	D'Alessandro Giovanni	P.zza Molise 84, 85, 86 - 86100 Campobasso (CB)	0874 67349	0874 67349
TERMOLI	Minchillo Ennio	Via Fortore 29 - 86039 Termoli (CB)	348 7094036	
<b>Piemonte</b>				
ALESSANDRIA e prov.	S.A.Tecnica	Corso Alessandria 77 - 15057 Tortona (AL)	0131 861804	0131 868245
ASTI e prov.	ASTI Service di Buttaci P.& C.	Corso Alessandria 177 - 14100 Asti (AT)	0141 272410	0141 440770
BIELLA e prov.	Toniolo Mauro	Via P. Maffei 325 - 13836 Cossato (BI)	015 925038	015 925038
CUNEO e prov. Sud	ELETTROSERVICE Snc	Via Torino 39/H - 12084 Mondovi (CN)	0174 44637	
CUNEO e prov. Nord	C.A.E.R.	Via Giuseppe Verdi 5 - 12042 Bra (CN)	0172 412810	
NOVARA e prov.	ESSECI Riparazioni	Via Risorgimento 386 - 28100 Novara (NO)	0321 679408	0321 033819
TORINO e prov.	R.E.A.T. di Frisina Rita	Corso Unione Sovietica 584 - 10135 Torino (TO)	011 3979817	011 3979817
TORINO città	Creaco SNC	Via Porpora 9 - 10144 Torino (TO)	011 4376511	011 4376853
VERBANIA e prov.	RIPEL	C.so Roma 178 - 28025 Gravellona Toce (VB)	0323 846512	0323 847240
VERCELLI e prov.	Toniolo Mauro	Via P. Maffei 325 - 13836 Cossato (BI)	015 925038	015 925038
<b>Puglia</b>				
BARI e prov.	C.A.T.L. snc	Via Filippo Turati 16-16A-16B 70100 Bari (BA)	080 5461329 080 5486220	080 5468252
BRINDISI e prov.	SADE Soc. Coop.	Via N. Sauro 42/44 - 73040 Melissano (LE)	0833 581918	0833 581918
FOGGIA e prov.	Assistenza tecnica elettrodomestici Foggia soc. coop	Via del Feudo d'Ascoli 41 - 71121 Foggia (FG)	0881 685013	
LECCE e prov.	SADE Soc. Coop.	Via N. Sauro 42/44 - 73040 Melissano (LE)	0833 581918	0833 581918
	Cat Salento di Caraccio Emanuele	Via Dogliotti 1C - 73042 Casarano (LE)	3775340052	
TARANTO e prov.	Lippolis SRL	Via Magna Grecia 225 - 74121 Taranto (TA)	099 7362572-3	099 7362572-3

<u>Provincia</u>	<u>Nome</u>	<u>Indirizzo</u>	<u>Telefono</u>	<u>Fax</u>
<b>Sardegna</b>				
CAGLIARI e prov.	ATER S.A.S. di Paola Corrigan	Via Stromboli 6C - 09032 Assemini (CA)	070 943189	070 943189
NUORO e prov. Nord	Branciforte Service Point	Via Martiri della liberta 98-102 - 08100 Nuoro (NU)	0784 33496	0784 33496
NUORO e prov. Sud	Arras Bruno	Viale Italia Km. 2 - 08045 Lanusei (NU)	0782 42063	
OLBIA e zone limitrofe	FIP S.R.L.S.	Via Roma, 104 A/B - 07026 Olbia (OT)	078928443	
ORISTANO	Tecnoservice	Via Giacomo Matteotti 1 - 09170 Oristano (OR)	0783 303901 335 8162736	
SASSARI e prov.	Assistenza elettrodomestici di Leandro Pisanu	Via D. Millelire 53 B - 07100 Lipunti (SS)	079 6768475	079 6768475
<b>Sicilia</b>				
CALTANISSETTA e prov.	Classe "A" Service	Via Don Minzoni 144 - 93100 Caltanissetta (CL)	0934 561492	0934 561492
CATANIA - ENNA - RAGUSA - SIRACUSA	A.T.E.L. di S. Lipra	Via C. Colombo 3 - 95030 S. Agata Li Battiati (CT)	095 211595 095 213811	
MESSINA e prov.	Riparazioni Elettrodomestici di Presti Salvatore	Via Stazione 75 - 98060 Oliveri (ME)	335 7477813	
PALERMO e prov.	C.O.R.EL. Service	Via dell'Ermellino 35 - 90125 Palermo (PA)	091 6484230	
<b>Toscana</b>				
AREZZO e prov.	S.A.T. di Amato Stefano	Via Rocca Tedalda 68 - 50145 Firenze (FI)	055 311376	055 311376
EMPOLI	Carradori Srl	Via dei Macelli 1 - 51100 Pistoia (PT)	0573 28284	0573 32413
FIRENZE e prov.	S.A.T. di Amato Stefano	Via Rocca Tedalda 68 - 50136 Firenze (FI)	055 311376	055 311376
GROSSETO e prov.	C.A.T. di Meini Ivo	Via Abruzzo 12 - 58100 Grosseto (GR)	0564 413916	0564 413916
ISOLA D'ELBA	P.M.R. di Marco Pirrone S.a.s.	Via Enos Cerrini 129 - 57021 Venturina Terme (LI)	0565 855636	
LIVORNO città	A.T.E.S.	Via Torino 3/a - 57100 Livorno (LI)	0586 859566	0586 859565
LIVORNO provincia	ATER di Mustacchia Angelo	Via Aurelia 290 - 57016 Rosignano Solvay (LI)	0586 762102	0586 768056
LUCCA e prov.	Rossi Service S.n.c.	Via Del Bozzo 204/A - 55100 S. Donato (LU)	0583 515050	0583 515686
MASSA-CARRARA e prov. Sud	2Fi di Faiman Filippo	Via Fiorino 2/A- 54031 Carrara - (MS)	0585 634219	
PISA e prov.	Gasparini Mirko	Via Gramsci 78/79 - 56038 Ponsacco (PI)	0587 731743	0587 731743
PISTOIA e prov.	Carradori Srl	Via dei Macelli 1 - 51100 Pistoia (PT)	0573 28284	0573 32413
PRATO	Prato Service	Via Bologna 195/1 195/2 - 50047 Prato (PO)	0574 26702	0574 39231
SIENA e prov.	Pariels Sas	Via B. Tolomei 9 - 53100 Siena (SI)	0577 51159	0577 589454
<b>Trentino Alto Adige</b>				
BOLZANO e prov.	Tecno Assistenza di Pinato Duilio & C.Sas	Via Max Plank 31 - 39100 Bolzano (BZ)	0471 200099	0471 200099
TRENTO e prov.	Servizio Tecnico Elettrodomestici	Via Tommaso Gar 20 - 38100 Trento (TN)	0461 231227	0461 261221
<b>Umbria</b>				
PERUGIA e prov.	A.T.E.	Via S. Penna 110 - 06090 S. Andrea delle Fratte (PG)	075 5271522	075 7821091
TERNI e prov.	A.E.T.	Via Curio Fornaci 14 - 05100 Terni (TR)	0744 401131 0744 423676	0744 423676



<u>Provincia</u>	<u>Nome</u>	<u>Indirizzo</u>	<u>Telefono</u>	<u>Fax</u>
<b>Val d'Aosta</b>				
AOSTA e prov.	A.T.E. di Broccolato & C	Via Caduti Vittime Col Du Mont 17 - 11100 Aosta (AO)	0165 216164	0165 216714
<b>Veneto</b>				
BELLUNO e prov.	Beppe Cremasco	Via Mascagni 1 - 31011 Asolo (TV)	0423 952027 360 324271	0423 952027
PADOVA e prov.	ATLAS Veneta	Viale Navigazione Interna 82 - 35027 Noventa Padovana (PD)	049 8071544	049 8073651
ROVIGO prov. EST	Barbon Service	Via Roma 99 - 45019 Taglio di Po (RO)	0426 660418	0426 349273
TREVISO e prov.	Beppe Cremasco	Via Mascagni 1 - 31011 Asolo (TV)	0423 952027 360 24271	0423 952027
VENEZIA e prov.	CARE di Pieretto Fabrizio	Via Triestina 58 - Favaro Veneto (VE)	348 0314105	
VERONA e prov.	T.M. Service	Via dell'Industria 31 - 37014 Castelnuovo del Garda (VR)	045 7570026	045 7571850
VICENZA e prov.	Tecnoservice di Gastaldello Roberto	Via Bassano 21/A - 35056 Tezze sul Brenta (VI)	0424 592335 335 7781469	



ILVE S.p.A

Via Antoniana 100  
35011 Campodarsego  
Padova – Italia

T. +39 049 9200990

F. +39 049 9201010

[www.ilve.it](http://www.ilve.it)

Concept e grafica:  
[consilia.it](http://consilia.it)

Fotografie:  
Studio Gianni Sabbadin

Render:  
Nudesign Studio

Testi:  
Daniele Varelli

Stampato in Italia  
© ILVE SpA 2021

Ed. 01.2022

I colori e i modelli visualizzati  
sono puramente indicativi  
e possono variare rispetto alla realtà.

ILVE si riserva, inoltre, la possibilità  
di apportare ai propri prodotti  
modifiche, migliorie tecniche,  
annullamenti di articoli di fine serie  
che siano ritenuti opportuni,  
in qualsiasi momento e senza preavviso.



Collezioni:  
Majestic  
Nostalgie  
Panoramagic  
Professional Plus  
Pro Line

ILVE S.p.A

Via Antoniana 100  
35011 Campodarsego  
Padova - Italia

T. +39 049 9200990  
F. +39 049 9201010

visit [www.ilve.it](http://www.ilve.it)

